

(EN) INSTRUCTION MANUAL  
 (IT) MANUALE D'ISTRUZIONE  
 (FR) MANUEL D'INSTRUCTIONS  
 (ES) MANUAL DE INSTRUCCIONES  
 (DE) BEDIENUNGSANLEITUNG  
 (RU) РУКОВОДСТВО ПОЛЬЗОВАТЕЛЯ  
 (PT) MANUAL DE INSTRUÇÕES  
 (EL) ΕΓΧΕΙΡΙΔΙΟ ΧΡΗΣΗΣ  
 (NL) INSTRUCTIEHANDLEIDING  
 (HU) HASZNÁLATI UTASÍTÁS  
 (RO) MANUAL DE INSTRUCȚIUNI  
 (SV) BRUKSANVISNING  
 (DA) INSTRUKTIONSMANUAL  
 (NO) BRUKERVEILEDNING  
 (FI) OHJEKIRJA  
 (CS) NÁVOD K POUŽITÍ  
 (SK) NÁVOD NA POUŽITIE  
 (SL) PRIROČNIK Z NAVODILI ZA UPORABO  
 (HR-SR) PRIRUČNIK ZA UPOTREBU  
 (LT) INSTRUKCIJŲ KNYGELĖ  
 (ET) KASUTUSJUHEND  
 (LV) ROKASGRĀMATA  
 (BG) РЪКОВОДСТВО С ИНСТРУКЦИИ  
 (PL) INSTRUKCJA OBSŁUGI  
 (AR) دليل التشغيل

EN IT FR ES DE RU PT  
 EL NL HU RO SV DA  
 NO FI CS SK SL HR-SR  
 LT ET LV BG PL AR



**MIG-MAG • TIG (DC) • MMA**



- ▶ (EN) Professional MIG-MAG, TIG (DC), MMA welding machines with inverter.
- ▶ (IT) Saldatrici professionali ad inverter MIG-MAG, TIG (DC), MMA.
- ▶ (FR) Postes de soudage professionnels à inverseur MIG-MAG, TIG (DC), MMA.
- ▶ (ES) Soldadoras profesionales con inverter MIG-MAG, TIG (DC), MMA.
- ▶ (DE) Professionelle Schweißmaschinen MIG-MAG, TIG (DC), MMA mit Invertertechnik.
- ▶ (RU) Профессиональные сварочные аппараты с инвертером MIG-MAG, TIG (DC), MMA.
- ▶ (PT) Aparelhos de soldar profissionais com variador de frequência MIG-MAG, TIG (DC), MMA.
- ▶ (EL) Επαγγελματικοί συγκολλητές με ινβέρτερ MIG-MAG, TIG (DC), MMA.
- ▶ (NL) Professionele lasmachines met inverter MIG-MAG, TIG (DC), MMA.
- ▶ (HU) Professzionális MIG-MAG, TIG (DC), MMA inverthegeztők.
- ▶ (RO) Aparate de sudură cu inverter pentru sudura MIG-MAG, TIG (DC), MMA, destinate uzului profesional.
- ▶ (SV) Professionella svetsar med växelriktare MIG-MAG, TIG (DC), MMA.
- ▶ (DA) Professionelle svejsemaskiner med inverter MIG-MAG, TIG (DC), MMA.
- ▶ (NO) Profesjonelle sveisebrenner med inverter MIG-MAG, TIG (DC), MMA.
- ▶ (FI) Ammattihiitsauslaitteet vaihtosuuntaajalla MIG-MAG, TIG (DC), MMA.
- ▶ (CS) Profesionální svařovací agregáty pro svařování MIG-MAG, TIG (DC), MMA.
- ▶ (SK) Profesionálne zvaracie agregáty pre zváranie MIG-MAG, TIG (DC), MMA.
- ▶ (SL) Profesionalni varilni aparati s frekvenčnim menjalnikom MIG-MAG, TIG (DC), MMA.
- ▶ (HR-SR) Profesionalni stroj za varenje sa inverterom MIG-MAG, TIG (DC), MMA.
- ▶ (LT) Profesionalūs suvirinimo aparatai su Inverteriu MIG-MAG, TIG (DC), MMA.
- ▶ (ET) Inverter MIG-MAG, TIG (DC), MMA professionaalsed keevitusaparaadid.
- ▶ (LV) Profesionālie metināšanas aparāti ar inverteru MIG-MAG, TIG (DC), MMA metināšanai.
- ▶ (BG) Професионални инверторни електрожени за заваряване MIG-MAG, TIG (DC), MMA.
- ▶ (PL) Profesjonalne spawarki inverterowe MIG-MAG, TIG (DC), MMA.
- ▶ (AR) آلات لحام احترافية ذات محول للحام بالقوس المعدني بالغاز الخامل- القوس المعدني بالغاز النشط، لحام بغاز التنجستن الخامل (تيار مستمر)، لحام بالقوس المعدني اليدوي.





	<b>INSTRUCTIONS FOR USE AND MAINTENANCE</b> .....pag. 5 WARNING! BEFORE USING THE WELDING MACHINE READ THE INSTRUCTION MANUAL CAREFULLY!	<b>EN</b>
	<b>ISTRUZIONI PER L'USO E LA MANUTENZIONE</b> .....pag. 12 ATTENZIONE! PRIMA DI UTILIZZARE LA SALDATRICE LEGGERE ATTENTAMENTE IL MANUALE DI ISTRUZIONE!	<b>IT</b>
	<b>INSTRUCTIONS D'UTILISATION ET D'ENTRETIEN</b> .....pag. 19 ATTENTION! AVANT TOUTE UTILISATION DU POSTE DE SOUDAGE, LIRE ATTENTIVEMENT LE MANUEL D'INSTRUCTIONS!	<b>FR</b>
	<b>INSTRUCCIONES PARA EL USO Y MANTENIMIENTO</b> .....pág. 26 ATENCIÓN! ANTES DE UTILIZAR LA SOLDADORA LEER ATENTAMENTE EL MANUAL DE INSTRUCCIONES!	<b>ES</b>
	<b>BETRIEBS- UND WARTUNGSANLEITUNG</b> .....s. 33 ACHTUNG! VOR GEBRAUCH DER SCHWEISSMASCHINE LESEN SIE BITTE SORGFÄLTIG DIE BETRIEBSANLEITUNG!	<b>DE</b>
	<b>ИНСТРУКЦИИ ПО РАБОТЕ И ТЕХОБСЛУЖИВАНИЮ</b> .....стр. 40 ВНИМАНИЕ! ПЕРЕД ТЕМ, КАК ИСПОЛЬЗОВАТЬ МАШИНУ, ВНИМАТЕЛЬНО ПРОЧИТАТЬ РУКОВОДСТВО ПОЛЬЗОВАТЕЛЯ!	<b>RU</b>
	<b>INSTRUÇÕES DE USO E MANUTENÇÃO</b> .....pág. 47 CUIDADO! ANTES DE UTILIZAR A MÁQUINA DE SOLDA LER CUIDADOSAMENTE O MANUAL DE INSTRUÇÕES !	<b>PT</b>
	<b>ΟΔΗΓΙΕΣ ΧΡΗΣΗΣ ΚΑΙ ΣΥΝΤΗΡΗΣΗΣ</b> .....σελ. 54 ΠΡΟΣΟΧΗ! ΠΡΙΝ ΧΡΗΣΙΜΟΠΟΙΗΣΕΤΕ ΤΟ ΣΥΓΚΟΛΛΗΤΗ ΔΙΑΒΑΣΤΕ ΠΡΟΣΕΚΤΙΚΑ ΤΟ ΕΓΧΕΙΡΙΔΙΟ ΧΡΗΣΗΣ!	<b>EL</b>
	<b>INSTRUCTIES VOOR HET GEBRUIK EN HET ONDERHOUD</b> .....pag. 61 OPGELET! VOORDAT MEN DE LASMACHINE GEBRUIKT MOET MEN AANDACHTIG DE INSTRUCTIEHANDLEIDING LEZEN!	<b>NL</b>
	<b>HASZNÁLATI UTASÍTÁSOK ÉS KARBANTARTÁSI SZABÁLYOK</b> .....oldal 68 FIGYELEM: A HEGESZTŐGÉP HASZNÁLATÁNAK MEGKEZDÉSE ELŐTT OLVASSA EL FIGYELMESEN A HASZNÁLATI UTASÍTÁST!	<b>HU</b>
	<b>INSTRUCȚIUNI DE FOLOSIRE ȘI ÎNTREȚINERE</b> .....pag. 75 ATENȚIE: CITIȚI CU ATENȚIE ACEST MANUAL DE INSTRUCȚIUNI ÎNAINTE DE FOLOSIREA APARATULUI DE SUDURĂ!	<b>RO</b>
	<b>INSTRUKTIONER FÖR ANVÄNDNING OCH UNDERHÅLL</b> .....sid. 82 VIKTIGT! LÄS BRUKSANVISNINGEN NOGGRANT INNAN NI ANVÄNDER SVETSEN!	<b>SV</b>
	<b>BRUGS- OG VEDLIGEHOLDELSERVEJLEDNING</b> .....sd. 89 GIV AGT! LÆS BRUGERVEJLEDNINGEN OMHYGGELIGT, FØR MASKINEN TAGES I BRUG!	<b>DA</b>
	<b>INSTRUKSER FOR BRUK OG VEDLIKEHOLD</b> .....s. 96 ADVARSEL! FØR DU BRUKER SVEISEBRENNEREN MÅ DU LESE BRUKERVEILEDNINGEN NØYE!	<b>NO</b>
	<b>KÄYTTÖ- JA HUOLTO-OHJEET</b> .....s. 103 HUOM! ENNEN HITSAUSKONEEN KÄYTTÖÄ LUE HUOLELLISESTI KÄYTTÖOHJEKIRJA!	<b>FI</b>
	<b>NÁVOD K POUŽITÍ A ÚDRŽBĚ</b> .....str. 110 UPOZORNĚNÍ: PŘED POUŽITÍM SVAŘOVACÍHO PŘÍSTROJE SI POZORNĚ PŘEČTĚTE NÁVOD K POUŽITÍ!	<b>CS</b>
	<b>NÁVOD NA POUŽITIE A ÚDRŽBU</b> .....str. 117 UPOZORNENIE: PRED POUŽITÍM ZVÁRACIEHO PŘÍSTROJA SI POZORNE PREČÍTAJTE NÁVOD NA POUŽITIE!	<b>SK</b>
	<b>NAVODILA ZA UPORABO IN VZDRŽEVANJE</b> .....str. 124 POZOR: PRED UPORABO VARILNE NAPRAVE POZORNO PREBERITE PRIROČNIK Z NAVODILI ZA UPORABO!	<b>SL</b>
	<b>UPUTSTVA ZA UPOTREBU I SERVISIRANJE</b> .....str. 130 POZOR: PRIJE UPOTREBE STROJA ZA VARENJE POTREBNO JE PAŽLJIVO PROČITATI PRIRUČNIK ZA UPOTREBU!	<b>HR SR</b>
	<b>EKSPLOATAVIMO IR PRIEŽIŪROS INSTRUKCIJOS</b> .....psl. 137 DĖMESIO: PRIEŠ NAUDOJANT SUVIRINIMO APARATĄ, ATIDŽIAI PERSKAITYTI INSTRUKCIJŲ KNYGELE!	<b>LT</b>
	<b>KASUTUSJUHENDID JA HOOLDUS</b> .....lk. 144 TÄHELEPANU: ENNE KEEVITUSAPARAADI KASUTAMIST LUGEGE KASUTUSJUHISED TÄHELEPANELIKULT LÄBI!	<b>ET</b>
	<b>IZMANTOŠANAS UN TEHNISKĀS APKOPES ROKASGRĀMATA</b> .....lpp. 150 UZMANĪBU: PIRMS METINĀŠANAS APARĀTA IZMANTOŠANAS UZMANĪGI IZLASIET ROKASGRĀMATU!	<b>LV</b>
	<b>ИНСТРУКЦИИ ЗА УПОТРЕБА И ПОДДРЪЖКА</b> .....стр. 157 ВНИМАНИЕ: ПРЕДИ ДА ИЗПОЛЗВАТЕ ЕЛЕКТРОЖЕНА, ПРОЧЕТЕТЕ ВНИМАТЕЛНО РЪКОВОДСТВОТО С ИНСТРУКЦИИ ЗА ПОЛЗВАНЕ.	<b>BG</b>
	<b>INSTRUKCJE OBSŁUGI I KONSERWACJI</b> .....str. 164 UWAGA: PRZED ROZPOCZĘCIEM SPAWANIA NALEŻY UWAŻNIE PRZECZYTAĆ INSTRUKCJĘ OBSŁUGI!	<b>PL</b>
	<b>171. تعليمات للاستخدام والصيانة</b> ..... إتبه! أقرأ بعناية دليل الإرشادات قبل استخدام آلة اللحام!	<b>AR</b>

(EN) GUARANTEE AND CONFORMITY - (IT) GARANZIA E CONFORMITÀ - (FR) GARANTIE ET CONFORMITÉ - (ES) GARANTÍA Y CONFORMIDAD - (DE) GARANTIE UND KONFORMITÄT - (RU) ГАРАНТИЯ И СООТВЕТСТВИЕ - (PT) GARANTIA E CONFORMIDADE - (EL) ΕΓΓΥΗΣΗ ΚΑΙ ΣΥΜΜΟΡΦΩΣΗ ΣΤΙΣ ΔΙΑΤΑΞΕΙΣ - (NL) GARANTIE EN CONFORMITEIT - (HU) GARANCIA ÉS A JOGSZABÁLYI ELŐÍRÁSOKNAK VALÓ MEGFELELŐSÉG - (RO) GARANȚIE ȘI CONFORMITATE - (SV) GARANTI OCH ÖVERENSSTÄMMELSE - (DA) GARANTI OG OVERENSSTEMMELSE/SERKLÆRING - (NO) GARANTI OG KONFORMITET - (FI) TAKUUS JA VAATIMUSTENMUKAISUUS - (CS) ZÁRUKA A SHODA - (SK) ZÁRUKA A ZHODA - (SL) GARANCIJA IN UDOBJE - (HR-SR) GARANCIJA I SUKLADNOST - (LT) GARANTIJA IR ATITIKTIS - (ET) GARANTIJA JA VASTAVUS - (LV) GARANTIJA UN ATBILSTĪBA - (BG) ГАРАНЦИЯ И СЪОТВЕТСТВИЕ - (PL) GWARANCJA I ZGODNOŚĆ - (AR) الضمان والتوافق ..... 194-196

	стр.		стр.
1. ОБЩАЯ ТЕХНИКА БЕЗОПАСНОСТИ ПРИ ДУГОВОЙ СВАРКЕ .....	40	7.1.1 Настройка параметров, используя Spool Gun (только для модели с одной горелкой).....	44
2. ВВЕДЕНИЕ И ОБЩЕЕ ОПИСАНИЕ .....	41	7.2 Работа в синергетическом режиме .....	44
2.1 ГЛАВНЫЕ ХАРАКТЕРИСТИКИ .....	41	7.2.1 Режим АТС (Advanced Thermal Control) .....	44
2.2 ПРИНАДЛЕЖНОСТИ, ВХОДЯЩИЕ В СТАНДАРТНУЮ КОМПЛЕКТАЦИЮ .....	41	7.2.2 Использование Spool Gun (только для модели с одной горелкой).....	44
2.3 ОТДЕЛЬНО ЗАКАЗЫВАЕМЫЕ ПРИНАДЛЕЖНОСТИ .....	41	7.3 Работа в режиме АВ Pulse .....	44
3. ТЕХНИЧЕСКИЕ ДАННЫЕ .....	41	7.4 Работа в режиме АВ PoP (PULSE on PULSE).....	44
3.1 ТАБЛИЧКА ДАННЫХ .....	41	7.5 Работа в режиме ROOT MIG .....	44
3.2 ПРОЧИЕ ТЕХНИЧЕСКИЕ ДАННЫЕ: .....	42	7.6 Настройка горелки T1, T2, T3 (только для модели с 3 горелками) .....	44
4. ОПИСАНИЕ СВАРОЧНОГО АППАРАТА .....	42	8. КОНТРОЛЬ КНОПКИ ГОРЕЛКИ .....	44
4.1 СРЕДСТВА УПРАВЛЕНИЯ, РЕГУЛИРОВКИ И СОЕДИНЕНИЯ .....	42	8.1 Настройка режима контроля кнопки горелки (рис. L-9).....	44
4.1.1 СВАРОЧНЫЙ АППАРАТ (рис. В) .....	42	8.2 Режим контроля кнопки горелки .....	44
4.1.2 ПАНЕЛЬ УПРАВЛЕНИЯ СВАРОЧНЫМ АППАРАТОМ (рис. С) .....	42	9. СВАРКА С ИСПОЛЬЗОВАНИЕМ G.R.A. (только для модели 270A).....	45
5. УСТАНОВКА .....	42	10. СВАРКА ММА: ОПИСАНИЕ РАБОЧЕЙ ПРОЦЕДУРЫ .....	45
5.1 РАЗМЕЩЕНИЕ СВАРОЧНОГО АППАРАТА .....	42	10.1 ОСНОВНЫЕ ПРИНЦИПЫ .....	45
5.2 ПОДСОЕДИНЕНИЕ К СЕТИ .....	42	10.2 ПРОЦЕДУРА .....	45
5.2.1 Вилка и розетка .....	42	10.3 Установка режима ММА (рис. L-10) .....	45
5.3 СОЕДИНЕНИЯ СВАРОЧНОЙ ЦЕПИ .....	42	11. СВАРКА TIG DC: ОПИСАНИЕ РАБОЧЕЙ ПРОЦЕДУРЫ .....	45
5.3.1 Рекомендации .....	42	11.1 ОСНОВНЫЕ ПРИНЦИПЫ .....	45
5.3.2 СОЕДИНЕНИЯ СВАРОЧНОЙ ЦЕПИ В РЕЖИМЕ MIG-MAG .....	42	11.2 РАБОЧАЯ ПРОЦЕДУРА (ВОЗБУЖДЕНИЕ ДУГИ LIFT) .....	45
5.3.2.1 Соединение с газовым баллоном (если используется).....	42	11.3 TFT-ДИСПЛЕЙ В РЕЖИМЕ TIG (рис. L-12).....	45
5.3.2.2 Подсоединение возвратного кабеля сварочного тока .....	42	12. СИГНАЛЫ ТРЕВОГИ (ТАБ. 7).....	45
5.3.2.3 Горелка (рис. В) .....	42	13. МЕНЮ НАСТРОЕК (рис. L-13).....	45
5.3.2.4 Spool gun (только для модели с одной горелкой) (рис. В).....	43	13.1 МЕНЮ РЕЖИМА (рис. L-14).....	45
5.3.3 СОЕДИНЕНИЯ СВАРОЧНОЙ ЦЕПИ В РЕЖИМЕ TIG .....	43	13.2 МЕНЮ НАСТРОЙКИ (рис. L-15).....	45
5.3.3.1 Соединение с газовым баллоном .....	43	13.2.1 БЛОКИРОВКА ФУНКЦИЙ .....	45
5.3.3.2 Подсоединение возвратного кабеля сварочного тока .....	43	13.3 МЕНЮ ОБСЛУЖИВАНИЯ (рис. L-16).....	45
5.3.3.3 Горелка .....	43	13.3.1 ИНФОРМАЦИОННОЕ МЕНЮ .....	45
5.3.4 СОЕДИНЕНИЯ СВАРОЧНОЙ ЦЕПИ В РЕЖИМЕ ММА .....	43	13.3.2 МЕНЮ ПРОШИВКИ .....	46
5.3.4.1 Соединение сварочного кабеля-держателя электрода .....	43	13.3.3 МЕНЮ ОТЧЕТОВ .....	46
5.3.4.2 Подсоединение возвратного кабеля сварочного тока .....	43	13.3.4 КАЛИБРОВКА .....	46
5.4 ЗАГРУЗКА КАТУШКИ С ПРОВОЛОКОЙ (рис. G, G1, G2).....	43	13.4 МЕНЮ AQUA .....	46
5.5 ЗАМЕНА КОЖУХА НАПРАВЛЯЮЩЕЙ ПРОВОЛОКИ В ГОРЕЛКЕ (РИС. Н) .....	43	13.5 Меню настройки горелки T1, T2, T3 (только для модели с 3 горелками) .....	46
5.5.1 Спиральный кожух для стальных проволок .....	43	13.6 МЕНЮ ЗАДАНИЙ (рис. L-18) .....	46
5.5.2 Кожух из синтетического материала для алюминиевых проволок .....	43	14. ТЕХ ОБСЛУЖИВАНИЕ .....	46
5.6 ЗАГРУЗКА КАТУШКИ С ПРОВОЛОКОЙ В ГОРЕЛКУ SPOOL GUN (только для модели с одной горелкой) (рис. I).....	43	14.1 ПЛАНОВОЕ ТЕХОБСЛУЖИВАНИЕ .....	46
6. СВАРКА MIG-MAG: ОПИСАНИЕ РАБОЧЕЙ ПРОЦЕДУРЫ .....	43	14.1.1 Горелка .....	46
6.1 SHORT ARC (КОРОТКАЯ ДУГА) .....	43	14.1.2 Подача проволоки.....	46
6.2 СПОСОБ ТЕПЛОПЕРЕНОСА АВ PULSE (ИМПУЛЬСНАЯ ДУГА).....	43	14.2 ВНЕПЛАНОВОЕ ТЕХОБСЛУЖИВАНИЕ .....	46
6.3 РЕЖИМ ПЕРЕНОСА ПРИ СВАРКЕ ХОЛОДНОЙ ДУГОЙ (ROOT MIG).....	44	15. ПОИСК НЕИСПРАВНОСТЕЙ (ТАБ. 7).....	46
7. РАБОЧИЙ РЕЖИМ MIG-MAG .....	44		
7.1 Работа в ручном режиме .....	44		

**СВАРОЧНЫЙ АППАРАТ ДЛЯ ДУГОВОЙ СВАРКИ ПРОВОЛОКОЙ В НЕПРЕРЫВНОМ РЕЖИМЕ MIG-MAG И FLUX (ПОД ФЛЮСОМ), TIG, ММА, ПРЕДУСМОТРЕННЫЙ ДЛЯ ПРОМЫШЛЕННОГО И ПРОФЕССИОНАЛЬНОГО ИСПОЛЬЗОВАНИЯ.**

Примечание: Далее в тексте будет использоваться термин «сварочный аппарат».

#### 1. ОБЩАЯ ТЕХНИКА БЕЗОПАСНОСТИ ПРИ ДУГОВОЙ СВАРКЕ

Рабочий должен быть хорошо знаком с безопасным использованием сварочного аппарата и ознакомлен с рисками, связанными с процессом дуговой сварки, с соответствующими нормами защиты и аварийными ситуациями.

(См. также стандарт "EN 60974-9: Оборудование для дуговой сварки. Часть 9: Установка и использование").



- Избегать непосредственного контакта с электрическим контуром сварки, так как в отсутствие нагрузки напряжение, подаваемое генератором, возрастает и может быть опасно.

- Отсоединять вилку машины от электрической сети перед проведением любых работ по соединению кабелей сварки, мероприятий по проверке и ремонту.

- Выключать сварочный аппарат и отсоединять питание перед тем, как заменить изношенные детали сварочной горелки.

- Выполнить электрическую установку в соответствии с действующим законодательством и правилами техники безопасности.

- Соединять сварочную машину только с сетью питания с нейтральным проводником, соединенным с заземлением.

- Убедиться, что розетка сети правильно соединена с заземлением защиты.

- Не пользоваться аппаратом в сырых и мокрых помещениях, и не производите сварку под дождем.

- Не пользоваться кабелем с поврежденной изоляцией или с плохим контактом в соединениях.



- Не проводить сварочных работ на контейнерах, емкостях или трубах, которые содержали жидкие или газообразные горючие вещества.

- Не проводить сварочных работ на материалах, чистка которых проводилась хлорсодержащими растворителями или поблизости от указанных веществ. Не проводить сварку на резервуарах под давлением.

- Убирать с рабочего места все горючие материалы (например, дерево, бумагу, тряпки и т.д.).

Обеспечить достаточную вентиляцию рабочего места или пользоваться специальными вытяжками для удаления дыма, образующегося в процессе сварки рядом с дугой. Необходимо систематически проверять воздействие дымов сварки, в зависимости от их состава, концентрации и

продолжительности воздействия.

- Избегайте нагревания баллона различными источниками тепла, в том числе и прямыми солнечными лучами (если используется).



- Обеспечьте должную электрическую изоляцию между горелкой, обрабатываемой деталью и заземленными металлическими деталями, которые могут находиться поблизости (в радиусе досягаемости).

Как правило, это можно обеспечить, используя перчатки, обувь, головные уборы и одежду, предусмотренные для этих целей и посредством использования изоляционных подставок или коврик.

- Всегда защищайте глаза, используя соответствующие фильтры, соответствующие требованиям стандартов UNI EN 169 или UNI EN 379, установленные на масках или касках, соответствующих требованиям стандарта UNI EN 175.

Используйте специальную защитную огнестойкую одежду (обрабатываемую требованиям стандарта UNI EN 11611) и сварочные перчатки (соответствующие требованиям стандарта UNI EN 12477), следя за тем, чтобы эпидермис не подвергался бы воздействию ультрафиолетовых и инфракрасных лучей, излучаемых дугой; необходимо также защитить людей, находящихся вблизи сварочной дуги, используя неотражающие экраны или тенты.

- Уровень шума: Если вследствие выполнения особенно интенсивной сварки ежедневный уровень воздействия на работников (LEPd) равен или превышает 85 дБ(А), необходимо использовать индивидуальные средства защиты (таб. 1).



- Прохождение сварочного тока приводит к возникновению электромагнитных полей (EMF), находящихся рядом с контуром сварки. Электромагнитные поля могут отрицательно влиять на некоторые медицинские аппараты (например, водитель сердечного ритма, респираторы, металлические протезы и т.д.).

Необходимо принять соответствующие защитные меры в отношении людей, имеющих указанные аппараты. Например, следует запретить доступ в зону работы сварочного аппарата.

Этот сварочный аппарат удовлетворяет техническим стандартам изделия для использования исключительно в промышленной среде в профессиональных целях. Не гарантируется соответствие основным пределам, касающимся воздействия на человека электромагнитных полей в бытовых условиях.

Оператор должен использовать следующие процедуры так, чтобы

сократить воздействие электромагнитных полей:

- Прикрепить вместе как можно ближе два кабеля сварки.
- Держать голову и туловище как можно дальше от сварочного контура.
- Никогда не наматывать сварочные кабели вокруг тела.
- Не вести сварку, если ваше тело находится внутри сварочного контура. Держать оба кабеля с одной и той же стороны тела.
- Соединить обратный кабель сварочного тока со свариваемой деталью как можно ближе к выполняемому соединению.
- Не вести сварку рядом со сварочным аппаратом, сидя на нем или опираясь на сварочный аппарат (минимальное расстояние: 50 см).
- Не оставлять ферромагнитные предметы рядом со сварочным контуром.
- Минимальное расстояние  $d=20\text{см}$  (Рис. R).



- Оборудование класса А:

Этот сварочный аппарат удовлетворяет техническому стандарту изделия для использования исключительно в промышленной среде в профессиональных целях. Не гарантируется соответствие требованиям электромагнитной совместимости в бытовых помещениях и в помещениях, прямо соединенных с электросетью низкого напряжения, подающей питание в бытовые помещения.



#### ДОПОЛНИТЕЛЬНЫЕ ПРЕДОСТОРОЖНОСТИ

- ОПЕРАЦИИ СВАРКИ:

- в помещении с высоким риском электрического разряда
- в пограничных зонах
- при наличии возгораемых и взрывчатых материалов.

**НЕОБХОДИМО**, чтобы "ответственный эксперт" предварительно оценил риск и работы должны проводиться в присутствии других лиц, умеющих действовать в ситуации тревоги.

**НЕОБХОДИМО** использовать технические средства защиты, описанные в разделах 7.10; А.8; А.10 стандарта "EN 60974-9: Оборудование для дуговой сварки. Часть 9: Установки и использование".

- **НЕОБХОДИМО** запретить сварку, когда сварочный аппарат или подающее устройство проволоки поддерживаются рабочим (наприм., посредством ремней).

- **НЕОБХОДИМО** запретить сварку, когда рабочий приподнят над полом, за исключением случаев, когда используются платформы безопасности.

- **НАПРЯЖЕНИЕ МЕЖДУ ДЕРЖАТЕЛЯМИ ЭЛЕКТРОДОВ ИЛИ ГОРЕЛКАМИ:** работа с несколькими сварочными аппаратами на одной детали или на соединенных электрически деталях возможна генерация опасной суммы "холостого" напряжения между двумя различными держателями электродов или горелками, до значения, могущего в два раза превысить допустимый предел.

Квалифицированному специалисту необходимо поручить приборное измерение для выявления рисков и выбора подходящих средств защиты согласно разделу 7.9. стандарта "EN 60974-9: Оборудование для дуговой сварки. Часть 9: Установки и использование".

- Использовать сварочный аппарат должен один работник.
- Оператор должен отсоединить от машины кабель с держателем электрода после завершения сварки MMA.
- Необходимо ограничить доступ посторонних лиц к зоне вокруг сварочного аппарата. Его запрещается оставлять без присмотра.
- Неиспользуемые горелки должны оставаться в соответствующих гнездах.



#### СТАТОЧНЫЙ РИСК

- **ОПРОКИДЫВАНИЕ:** расположить сварочный аппарат на горизонтальной поверхности несущей способности, соответствующей массе; в противном случае (напр., пол под наклоном, неровный и т. д.) существует опасность опрокидывания.

- **НЕПРАВИЛЬНОЕ ИСПОЛЬЗОВАНИЕ:** опасно применять сварочный аппарат для любых работ, отличающихся от предусмотренных (напр. Размораживание труб водопроводной сети).

- **НЕПРАВИЛЬНОЕ ИСПОЛЬЗОВАНИЕ:** одновременное использование сварочного аппарата несколькими работниками является опасным.

- **ПЕРЕМЕЩЕНИЕ СВАРОЧНОГО АППАРАТА:** всегда закрепляйте газовый баллон при помощи подходящих принадлежностей, чтобы избежать его случайного падения (если он используется).

- Запрещено подвешивать сварочный аппарат за ручку.



Защиты и подвижные части кожуха сварочного аппарата и устройства подачи проволоки должны находиться в требуемом положении, перед тем, как подсоединять сварочный аппарат к сети питания.



**ВНИМАНИЕ!** Любое ручное вмешательство на частях в движении устройства подачи проволоки, например:

- Замена роликов и/или направляющих проволоки;
- Введение проволоки в ролики;
- Установка катушки с проволокой;
- Очистка роликов, шестеренок и зоны находящейся под;
- Смазка шестеренок.

**НЕОБХОДИМО ВЫПОЛНЯТЬ ПРИ ОТКЛЮЧЕННОМ И ОТСОЕДИНЕННОМ ОТ СЕТИ ПИТАНИЯ СВАРОЧНОМ АППАРАТЕ.**

## 2. ВВЕДЕНИЕ И ОБЩЕЕ ОПИСАНИЕ

Этот сварочный аппарат является источником тока для дуговой сварки, предназначенный специально для сварки MAG углеродистой стали или малолегированной стали в среде защитного газа  $\text{CO}_2$  или смеси аргона/ $\text{CO}_2$ , используя цельную электродную проволоку или проволоку с наполнителем

(трубчатую).

Он подходит также для сварки MIG нержавеющей стали в среде защитного газа аргон + 1-2% кислорода, алюминия и  $\text{CuSi3}$ ,  $\text{CuAl8}$  (пайка) в среде защитного газа аргон, используя электродную проволоку, состав которой подходит для свариваемой детали.

Аппарат в особенности подходит для работы с легкими конструкциями и для проведения кузовных работ, для сварки оцинкованных листов, листов с высоким пределом текучести, листов из нержавеющей стали и алюминия. Работа в СИНЕРГЕТИЧЕСКОМ режиме обеспечивает быструю и простую настройку параметров сварки, всегда гарантируя улучшенную управляемость дуги и качества сварки.

Сварочный аппарат предусмотрен для использования с горелкой SPOOL GUN, которая используется для сварки алюминия и стали в случае большого расстояния между генератором и свариваемой деталью (только для модели с одной горелкой).

Сварочный аппарат предусмотрен также для сварки TIG постоянным током (DC), с возбуждением дуги касанием (режим LIFT ARC), и всех типов стали (углеродистой, низколегированной и высоколегированной), а также тяжелых металлов (меди, никеля, титана и их сплавов) в среде чистого защитного газа аргон (99.9%) или, в случае особых видов использования, с использованием смеси аргона/гелия. Кроме того, он предусмотрен для сварки электродом MMA постоянным током (DC) с использованием электродов с покрытием (рутиловым, кислотным, щелочным).

## 2.1 ГЛАВНЫЕ ХАРАКТЕРИСТИКИ

### MIG-MAG

- Рабочий режим:

- ручной;
- синергетический;
- AB Pulse;
- AB PoP;
- Root Mig;
- Отображение на дисплее скорости проволоки, напряжения и тока сварки.
- Выбор режима работы 2T, 4T, 4T Bi-level, Spot.
- Автоматическое обнаружение SPOOL GUN (только для модели с одной горелкой) и PUSH PULL.
- Автоматическое распознавание узла водяного охлаждения G.R.A. (только для модели R.A.).

### TIG

- Возбуждение дуги LIFT.
- Отображение на TFT-дисплее напряжения и тока сварки.

### MMA

- Регулировка Arc Force, Hot Start.
- Устройство VRD.
- Защита от прилипания Anti-Stick.
- Отображение на TFT-дисплее напряжения и тока сварки.

### ПРОЧЕЕ

- Выбор языка.
- Выбор метрической или имперской системы мер.
- Выбор режима отображения (стандартный (standard) или упрощенный (easy)).
- Возможность калибровки машины (напряжение, ток, скорость проволоки).
- Возможность сохранять, вызывать, импортировать и экспортировать индивидуальные программы.
- Возможность сохранения сварочных заданий.

## ЗАЩИТНЫЕ ПРИСПОСОБЛЕНИЯ

- Термостатическая защита.
- Защита от случайных коротких замыканий из-за соприкосновения горелки и массы.
- Защита от неправильного напряжения питания (слишком высокое или низкое напряжение питания).
- Защита от прилипания Anti-Stick (MMA).
- Защита от недостаточного давления в контуре водяного охлаждения горелки (только для модели R.A.).

## 2.2 ПРИНАДЛЕЖНОСТИ, ВХОДЯЩИЕ В СТАНДАРТНУЮ КОМПЛЕКТАЦИЮ

- Горелка (только для модели с одной горелкой).
- 3 горелки (только для модели с 3 горелками),
- Кабель возврата тока с зажимом массы.
- Опора для подвешивания горелки.

## 2.3 ОТДЕЛЬНО ЗАКАЗЫВАЕМЫЕ ПРИНАДЛЕЖНОСТИ

- Переходник для баллона с аргоном.
- SPOOL GUN (только для модели с одной горелкой).
- Самозатемняющаяся маска.
- Комплект для сварки MIG/MAG.
- Комплект для сварки MMA.
- Комплект для сварки TIG.
- Горелка PUSH PULL.
- Комплект платы PUSH PULL.
- Узел водяного охлаждения G.R.A. (только для модели 270A).


## 3. ТЕХНИЧЕСКИЕ ДАННЫЕ

### 3.1 ТАБЛИЧКА ДАННЫХ

Технические данные, характеризующие работу и пользование аппаратом, приведены на специальной табличке, их разъяснение дается ниже:

#### Рис. А

- 1- Соответствует Европейским нормам безопасности и требованиям к конструкции дуговых сварочных аппаратов.
- 2- Внутренняя структурная схема сварочного аппарата.
- 3- Символ предусмотренного типа сварки.
- 4- Символ **S**: указывает, что можно выполнять сварку в помещении с повышенным риском электрического шока (например, рядом с металлическими массами).
- 5- Символ питающей сети:  
Однофазное переменное напряжение.  
Трехфазное переменное напряжение.
- 6- Степень защиты корпуса.
- 7- Параметры электрической сети питания:
  - $U_n$  : переменное напряжение и частота питающей сети аппарата (максимальный допуск  $\pm 10\%$ ).
  - $I_{1\text{ макс}}$  : максимальный ток, потребляемый от сети.

- $I_{1\text{eff}}$  : эффективный ток, потребляемый от сети.
  - 8- Параметры сварочного контура:
    - $U_1$  : максимальное напряжение без нагрузки (открытый контур сварки).
    - $I_1 U_2$  : ток и напряжение, соответствующие нормализованным производимые аппаратом во время сварки.
    - $X$  : коэффициент прерывистости работы. Показывает время, в течении которого аппарат может обеспечить указанный в этой же колонке ток. Коэффициент указывается в % к основному 10 - минутному циклу. (например, 60 % равняется 6 минутам работы с последующим 4-х минутным перерывом, и т. Д.).
    - $AV/AV$  : указывает диапазон регулировки тока сварки (минимальный/максимальный) при соответствующем напряжении дуги.
  - 9- Серийный номер. Идентификация машины (необходим при обращении за технической помощью, запасными частями, проверке оригинальности изделия).
  - 10-  : Величина плавких предохранителей замедленного действия, предусматриваемых для защиты линии.
  - 11- Символы, соответствующие правилам безопасности, чье значение приведено в главе 1 "Общая техника безопасности для дуговой сварки".
- Примечание: Пример идентификационной таблички является указательным для объяснения значения символов и цифр: точные значения технических данных вашего аппарата приведены на его табличке.

### 3.2 ПРОЧИЕ ТЕХНИЧЕСКИЕ ДАННЫЕ:

- СВАРОЧНЫЙ АППАРАТ: см. таблицу 1 (ТАБ. 1)
  - ГОРЕЛКА MIG: см. таблицу 2 (ТАБ. 2)
  - ГОРЕЛКА TIG: см. таблицу 4 (ТАБ. 4)
  - ДЕРЖАТЕЛЬ ЭЛЕКТРОДА: см. таблицу 5 (ТАБ. 5)
- Вес сварочного аппарата указан в таблице 1 (ТАБ. 1).

## 4. ОПИСАНИЕ СВАРОЧНОГО АППАРАТА

### 4.1 СРЕДСТВА УПРАВЛЕНИЯ, РЕГУЛИРОВКИ И СОЕДИНЕНИЯ

#### 4.1.1 СВАРОЧНЫЙ АППАРАТ (рис. В)




##### Передняя сторона:

- 1- Панель управления (см. описание);
- 2- Крепление горелки и SPOOL GUN (только для модели с одной горелкой);
- 3- Гнездо для кабеля управления горелкой PUSH PULL и SPOOL GUN (только для модели с одной горелкой);
- 4- Положительный быстроразъемный зажим (+) для подсоединения сварочного кабеля;
- 5- Отрицательный быстроразъемный зажим (-) для подсоединения сварочного кабеля;
- 6- Кабель и клемма возврата тока на массу;
- 7- SPOOL GUN (дополнительное приспособление);
- 8- Сварочный кабель и горелка.
- 9- Муфта возврата (красная) охлаждающей жидкости (только для модели R.A.).
- 10- Муфта подачи (синяя) охлаждающей жидкости (только для модели R.A.).
- 11- Крышка бака для жидкости (только для модели R.A.).

##### Задняя сторона:

- 12- Главный выключатель ON/OFF;
- 13- Кабель питания;
- 14- Соединитель трубки защитного газа горелки;
- 15- Защитный предохранитель узла водяного охлаждения G.R.A. (только для модели с водяным охлаждением R.A.);
- 16- Соединитель трубки защитного газа горелки T1;
- 17- Соединитель трубки защитного газа горелки T2;
- 18- Соединитель трубки защитного газа горелки T3.

#### 4.1.2 ПАНЕЛЬ УПРАВЛЕНИЯ СВАРОЧНЫМ АППАРАТОМ (рис. С)

- 1- TFT-дисплей.
- 2- Кнопка ручной подачи проволоки. Позволяет подавать проволоку в кожуру горелки без необходимости нажимать кнопку горелки; используется кнопка без фиксации положения, а скорость подачи является фиксированной.
- 3- Кнопка ручного включения электроклапана подачи газа. Обеспечивает циркуляцию газа (продувка труб, регулировка расхода) без необходимости нажимать кнопку горелки; после нажатия электроклапан включается на 10 секунд или до повторного нажатия.
- 4- Многофункциональная кнопка:
  -  : доступ к главному меню;
  -  : включение/выключение параметра, отображаемого на экране сварки;
- 5- Многофункциональная кнопка:
  - вращение позволяет прокручивать пункты меню;
  - при нажатии открывается выбранный пункт, а вращение позволяет изменить значение, повторное нажатие подтверждает значение;
  - при нажатии в течение, по крайней мере, 3 секунд, позволяет установить переменные в синергетический режим (тип материала, диаметр проволоки, тип газа, 2T, 4T, 4T bi-level, SPOT).
- 6- Многофункциональная кнопка:
  -  : доступ к параметру, отображаемому на экране сварки;
  -  : возврат на предыдущий уровень меню.
  -  : подтверждение выбранных значений.
- 7- USB-порт.

### 5. УСТАНОВКА



**ВНИМАНИЕ! ВО ВРЕМЯ УСТАНОВКИ И ОСУЩЕСТВЛЕНИЯ ЭЛЕКТРИЧЕСКИХ СОЕДИНЕНИЙ СВАРОЧНОГО АППАРАТА, ОН ДОЛЖЕН БЫТЬ ПОЛНОСТЬЮ ВЫКЛЮЧЕН И ОТКЛЮЧЕН ОТ ЭЛЕКТРОСЕТИ. ЭЛЕКТРИЧЕСКИЕ СОЕДИНЕНИЯ РАЗРЕШАЕТСЯ ОСУЩЕСТВЛЯТЬ ТОЛЬКО ОПЫТНЫМ ИЛИ КВАЛИФИЦИРОВАННЫМ РАБОТНИКОМ.**

#### ОСНАСТКА (рис. D, D1, D2a-b)

Распакуйте сварочный аппарат, соберите отдельные части, содержащиеся в упаковке.

#### Сборка возвратного кабеля-зажима, рис. Е

#### Сборка сварочного кабеля-держателя электрода, рис. F

Установка G.R.A (только для модели R.A.): см. руководство по эксплуатации, прилагаемое к узлу охлаждения.

### 5.1 РАЗМЕЩЕНИЕ СВАРОЧНОГО АППАРАТА

При выборе места установки сварочного аппарата следите, чтобы у входных и выходных отверстий охлаждающего воздуха не было препятствий; убедитесь, что в аппарат не всасываются электропроводящие частицы, едкие испарения, влага и т.д.

Вокруг сварочного аппарата необходимо оставить свободное пространство шириной, по крайней мере, 250 мм.




**ВНИМАНИЕ! Устанавливайте сварочный аппарат на ровной поверхности, грузоподъемность которой соответствует весу аппарата, чтобы избежать опрокидывания и смещения аппарата, что может привести к возникновению опасных ситуаций.**

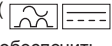
### 5.2 ПОДСОЕДИНЕНИЕ К СЕТИ

- Перед выполнением любых электрических соединений убедитесь, что данные на табличке сварочного аппарата соответствуют напряжению и частоте сети, имеющейся в месте установки.

- Сварочный аппарат разрешается подключать только к системе питания с заземленным нейтральным проводом.

- Для обеспечения защиты от непрямого контакта, используйте дифференциальные выключатели следующего типа:

- Тип А () для однофазного оборудования.

- Тип В () для трехфазных машин.

- Чтобы обеспечить соответствие требованиям стандарта EN 61000-3-11 (Flicker), сварочный аппарат рекомендуется подсоединять только к таким точкам сети питания, импеданс которых ниже  $Z_{max} = 0,24 \text{ Ом}$ .

- Сварочный аппарат соответствует требованиям стандарта IEC/EN 61000-3-12.

#### 5.2.1 Вилка и розетка

Соединить кабель питания со стандартной вилкой (3полюса + заземление), рассчитанной на потребляемый аппаратом ток. Необходимо подключать к стандартной сетевой розетке, оборудованной плавким или автоматическим предохранителем; специальная заземляющая клемма должна быть соединена с заземляющим проводником (желто-зеленого цвета) линии питания.

В таблице (ТАБ. 1) приведены значения в амперах, рекомендуемые для предохранителей линии замедленного действия, выбранных на основе макс. номинального тока, вырабатываемого сварочным аппаратом, и номинального напряжения питания.



**ВНИМАНИЕ! Несоблюдение приведенных выше правил снижает эффективность системы безопасности, предусмотренной производителем (класс I), создавая при этом серьезную угрозу для людей (например, электрошок) и имущества (например, пожар).**

### 5.3 СОЕДИНЕНИЯ СВАРОЧНОЙ ЦЕПИ

#### 5.3.1 Рекомендации



**ВНИМАНИЕ! ПЕРЕД ВЫПОЛНЕНИЕМ ОПИСАННЫХ НИЖЕ СОЕДИНЕНИЙ УБЕДИТЕСЬ В ТОМ, ЧТО СВАРОЧНЫЙ АППАРАТ ВЫКЛЮЧЕН И ОТСОЕДИНЕН ОТ СЕТИ ПИТАНИЯ.**

В таблице 1 (ТАБ. 1) указаны рекомендуемые значения поперечного сечения сварочных кабелей (в  $\text{мм}^2$ ) в зависимости от максимального тока, подаваемого сварочным аппаратом.

Кроме того:

- До упора вкрутите соединители сварочных кабелей в быстросъемные зажимы (если имеются), чтобы обеспечить безупречный электрический контакт, в противном случае контакты перегреются, что приведет к их быстрому износу и потери эффективности.

- Используйте как можно более короткие сварочные кабели.

- Не используйте металлические конструкции, которые не являются частью обрабатываемой детали, вместо кабеля возврата сварочного тока, это может создать угрозу безопасности и привести к неудовлетворительным результатам сварки.

#### 5.3.2 СОЕДИНЕНИЯ СВАРОЧНОЙ ЦЕПИ В РЕЖИМЕ MIG-MAG

##### 5.3.2.1 Соединение с газовым баллоном (если используется)

- Газовый баллон, устанавливаемый на опорную поверхность тележки: макс. 30 кг.

- Прикрутите редуктор давления(\*) к газовому баллону, используя специальный переходник, включенный в комплектацию, в случае использования аргона или смеси аргона/ $\text{CO}_2$ .

- Подсоедините входную трубку газа к редуктору и затяните стяжку.

- Перед тем как открыть клапан баллона, ослабьте регулирующее кольцо редуктора давления.

(\*) Деталь, приобретаемая отдельно, если она не включена в комплектацию изделия.

##### 5.3.2.2 Подсоединение возвратного кабеля сварочного тока

5.3.2.1 Соединение с свариваемой детали или к металлическому стенду, на котором расположена деталь, как можно ближе к месту сварки.

##### 5.3.2.3 Горелка (рис. В)

Подключите горелку (В-8) к предусмотренному для нее соединителю (В-2), до упора руками затянув стопорное кольцо. Подготовьте ее к нагрузке проволоки, снимите форсунку и контактную трубку, чтобы упростить вставку проволоки.

Подсоедините наружные охлаждающие трубки к соответствующим муфтам, соблюдая следующие указания:



: ПОДАЧА ЖИДКОСТИ (холодная – синяя муфта)



: ВОЗВРАТ ЖИДКОСТИ (горячая – красная муфта)

#### 5.3.2.4 Spool gun (только для модели с одной горелкой) (рис. В)

Подключите горелку Spool Gun (В-6) к предусмотренному для нее соединителю (В-2), до упора руками затянув стопорное кольцо. Затем вставьте разъем кабеля управления в соответствующее гнездо (В-5). Сварочный аппарат автоматически распознает горелку Spool Gun.

#### 5.3.3 СОЕДИНЕНИЯ СВАРОЧНОЙ ЦЕПИ В РЕЖИМЕ TIG

##### 5.3.3.1 Соединение с газовым баллоном

- Прикрутите редуктор давления к клапану газового баллона, в случае необходимости установив соответствующий переходник, который поставляется в качестве дополнительного приспособления.
- Подсоедините входную трубу газа к редуктору и затяните зажим, входящий в комплектацию.
- Перед тем как открыть клапан баллона, ослабьте регулирующее кольцо редуктора давления.
- Откройте клапан баллона и отрегулируйте количество подаваемого газа (л/мин) согласно рекомендуемым эксплуатационным данным, см. таблицу (ТАБ. 6); в случае необходимости подачу газа можно отрегулировать во время сварки при помощи кольца редуктора давления. Проверьте герметичность труб и соединений.



**ВНИМАНИЕ!** После завершения работы всегда закрывайте клапан газового баллона.

##### 5.3.3.2 Подсоединение возвратного кабеля сварочного тока

- Кабель подсоединяется к свариваемой детали или к металлическому стенду, на котором расположена деталь, как можно ближе к месту сварки. Этот кабель подсоединяется к зажиму, обозначенному символом (+) (рис. В-7).

##### 5.3.3.3 Горелка

- Вставьте токопроводящий кабель в соответствующий быстродействующий зажим (-) (рис. В-8). Подсоедините газовую трубку горелки к баллону.

#### 5.3.4 СОЕДИНЕНИЯ СВАРОЧНОЙ ЦЕПИ В РЕЖИМЕ MMA

Большинство электродов с покрытием подсоединяются к положительному разъему (+) генератора; к отрицательному разъему (-) подсоединяются электроды с кислотным покрытием.

##### 5.3.4.1 Соединение сварочного кабеля-держателя электрода

Установите на разъем специальный зажим, используемый для блокировки открытой части электрода. Этот кабель подсоединяется к зажиму, обозначенному символом (+) (рис. В-7).

##### 5.3.4.2 Подсоединение возвратного кабеля сварочного тока

- Кабель подсоединяется к свариваемой детали или к металлическому стенду, на котором расположена деталь, как можно ближе к месту сварки. Этот кабель подсоединяется к зажиму, обозначенному символом (-) (рис. В-8).

#### 5.4 ЗАГРУЗКА КАТУШКИ С ПРОВОЛОКОЙ (рис. G, G1, G2)



**ВНИМАНИЕ!** ПЕРЕД ТЕМ КАК ПРИСТУПИТЬ К ЗАГРУЗКЕ ПРОВОЛОКИ, УБЕДИТЕСЬ В ТОМ, ЧТО СВАРОЧНЫЙ АППАРАТ ВЫКЛЮЧЕН И ОТСОЕДИНЕН ОТ СЕТИ ПИТАНИЯ.

УБЕДИТЕСЬ, ЧТО ВСЕ РОЛИКИ ПОДАЧИ ПРОВОЛОКИ, КОЖУХ НАПРАВЛЯЮЩЕЙ ПРОВОЛОКИ И КОНТАКТНАЯ ТРУБКА ГОРЕЛКИ СООТВЕТСТВУЮТ ДИАМЕТРУ И ТИПУ ПРОВОЛОКИ, КОТОРУЮ ПРЕДПОЛАГАЕТСЯ ИСПОЛЬЗОВАТЬ И, ЧТО ОНИ ПРАВИЛЬНО УСТАНОВЛЕННЫ. ВО ВРЕМЯ ВСТАВКИ ПРОВОЛОКИ НЕ ИСПОЛЬЗУЙТЕ ЗАЩИТНЫЕ ПЕРЧАТКИ.

- Откройте дверцу отделения катушки.
- Отвинтите зажимное кольцо катушки.
- Установите катушку с проволокой на наматыватель; убедитесь, что тяговый штифт наматывателя правильно вставлен в предусмотренное отверстие (1a).
- Прикрутите зажимное кольцо катушки, в случае необходимости вставив соответствующую распорку (1a).
- Освободите прижимной(-ые) ролик(-и) и поднимите его(их) с нижнего(-их) ролика(-ов) (2a);
- Убедитесь, что тяговый(-ые) ролик(-и) подходит(-ят) для используемой проволоки (2b).
- Освободите край проволоки, обрежьте деформированный конец, не оставляя заусенцев; поверните катушку против часовой стрелки и вставьте край проволоки в направляющую проволоки на входе, протолкнув ее на 50-100 мм в направляющую проволоки соединения горелки (2c).
- Переместите прижимной(-ые) ролик(-и), отрегулировав его(их) давление на среднее значение, убедитесь, что проволока правильно расположена в пазу нижнего(-их) ролика(-ов) (3).
- Снимите форсунку и контактную трубку (4a).
- Вставьте вилку сварочного аппарата в гнездо электросети, включите сварочный аппарат, нажмите кнопку горелки или кнопку подачи проволоки (рис. С-2) и подождите, когда край проволоки пройдет через весь кожух направляющей проволоки и выйдет на 10-15 см из передней части горелки, отпустите кнопку.



**ВНИМАНИЕ!** Во время этой операции проволока находится под напряжением и подвержена механической энергии; поэтому, в случае несоблюдения необходимых мер предосторожности, может привести к риску получения электрического шока, ранений и возникновению электрической дуги:

- Не направляйте отверстие горелки в сторону частей тела.
- Не приближайте горелку к баллону.
- Установите обратно на горелку контактную трубку и форсунку (4b).
- Убедитесь, что продвижение проволоки равномерное; отрегулируйте давление роликов и торможения наматывателя (1b) на наименьшие возможные значения, убедившись, что проволока не проскальзывает в пазу и что при остановке узла тяги витки проволоки не ослабевают из-за инерции катушки.
- Обрежьте выступающий из форсунки конец проволоки до 10-15 мм.
- Закройте дверцу отделения катушки.

#### 5.5 ЗАМЕНА КОЖУХА НАПРАВЛЯЮЩЕЙ ПРОВОЛОКИ В ГОРЕЛКЕ (РИС. H)

Перед тем как заменить кожух, проложите кабель горелки, избегая образования изгибов.

#### 5.5.1 Спиральный кожух для стальных проволок

- 1- Открутите форсунку и контактную трубку головки горелки.
- 2- Открутите крепежную гайку кожуха центрального разъема и снимите установленный кожух.
- 3- Вставьте новый кожух в трубку кабеля-горелки и осторожно проталкивайте ее, пока она не выйдет из головки горелки.
- 4- Рукой прикрутите крепежную гайку кожуха.
- 5- Обрежьте лишнюю часть кожуха, слегка сдавив его; снимите его с кабеля горелки.
- 6- Выполните снос на обрезанном участке кожуха и вставьте его обратно в трубку кабеля-горелки.
- 7- Прикрутите гайку, затянув ее с помощью ключа.
- 8- Установите обратно контактную трубку и форсунку.

#### 5.5.2 Кожух из синтетического материала для алюминиевых проволок

Выполните операции 1, 2, 3, описанные для кожуха, предназначенного для стали (не выполняйте операции 4, 5, 6, 7, 8).

- 9- Прикрутите контактную трубку для алюминия, убедившись, что она соприкасается с кожухом.
- 10- Вставьте с противоположной стороны кожуха (сторона крепления горелки) латунный nipple, уплотнительное кольцо и, слегка прижимая кожух, затяните крепежную гайку кожуха. Лишняя часть кожуха будет укорочена до необходимого размера (см. (13)). Извлеките из муфты горелки устройства подачи проволоки капиллярную трубку для кожных, предназначенных для стали.
- 11- КАПИЛЛЯРНАЯ ТРУБКА НЕ ПРЕДНАЗНАЧЕНА для кожных, предназначенных для алюминия, диаметром 1,6-2,4 мм (желтого цвета); таким образом, кожух должен быть вставлен в муфту горелки без нее. Обрежьте капиллярную трубку для кожных, предназначенных для алюминия, диаметром 1-1,2 мм (красного цвета) так, чтобы она была приблизительно на 2 мм короче стальной трубки, чтобы вставить ее со свободного конца кожуха.
- 12- Вставьте и зафиксируйте горелку в муфте устройства подачи проволоки, сделайте отметку на кожухе на расстоянии 1-2 мм от роликов, извлеките горелку.
- 13- Обрежьте кожух до предусмотренной длины, не деформируя входное отверстие.  
Установите обратно горелку в соединение устройства подачи проволоки и установите газовую форсунку.

#### 5.6 ЗАГРУЗКА КАТУШКИ С ПРОВОЛОКОЙ В ГОРЕЛКУ SPOOL GUN (только для модели с одной горелкой) (рис. I)



**ВНИМАНИЕ!** ПЕРЕД ТЕМ КАК ПРИСТУПИТЬ К ЗАГРУЗКЕ ПРОВОЛОКИ, УБЕДИТЕСЬ В ТОМ, ЧТО СВАРОЧНЫЙ АППАРАТ ВЫКЛЮЧЕН И ОТСОЕДИНЕН ОТ СЕТИ ПИТАНИЯ. ИЛИ ЧТО ГОРЕЛКА SPOOL GUN ОТСОЕДИНЕНА ОТ СВАРОЧНОГО АППАРАТА.

УБЕДИТЕСЬ, ЧТО ВСЕ РОЛИКИ ПОДАЧИ ПРОВОЛОКИ, КОЖУХ НАПРАВЛЯЮЩЕЙ ПРОВОЛОКИ И КОНТАКТНАЯ ТРУБКА ГОРЕЛКИ SPOOL GUN СООТВЕТСТВУЮТ ДИАМЕТРУ И ТИПУ ПРОВОЛОКИ, КОТОРУЮ ПРЕДПОЛАГАЕТСЯ ИСПОЛЬЗОВАТЬ И, ЧТО ОНИ ПРАВИЛЬНО УСТАНОВЛЕННЫ. ВО ВРЕМЯ ВСТАВКИ ПРОВОЛОКИ НЕ ИСПОЛЬЗУЙТЕ ЗАЩИТНЫЕ ПЕРЧАТКИ.

- Снимите крышку, открутив соответствующий винт (1).
- Установите катушку с проволокой на наматыватель.
- Освободите прижимной ролик и поднимите его с нижнего ролика (2).
- Освободите конец проволоки, обрежьте деформированный конец, не оставляя заусенцев; поверните катушку против часовой стрелки и вставьте конец проволоки в направляющую проволоки на входе, протолкнув ее на 50-100 мм в соплло (2).
- Переместите прижимной ролик, отрегулировав его давление на среднее значение, убедитесь, что проволока правильно расположена в пазу нижнего ролика (3).
- Слегка приторможите наматыватель, используя соответствующий регулировочный винт.
- После подключения SPOOL GUN вставьте вилку сварочного аппарата в гнездо электросети, включите сварочный аппарат и нажмите кнопку горелки Spool Gun и подождите, когда конец проволоки пройдет через весь кожух направляющей проволоки и выйдет на 100-150 мм из передней части горелки, отпустите кнопку.

#### 6. СВАРКА MIG-MAG: ОПИСАНИЕ РАБОЧЕЙ ПРОЦЕДУРЫ

##### 6.1 SHORT ARC (КОРОТКАЯ ДУГА)

Плавление проволоки и отделение капель происходит за счет последовательных коротких замыканий конца проволоки и плавильной ванны (до 200 раз в секунду). Длина выступающей части проволоки (stick-out) обычно составляет от 5 до 12 мм.

##### Углеродистая и малолегированная сталь

- Диаметр используемой проволоки: 0.6-0.8-0.9-1.0 мм (1.2 мм только для модели 270A)
- Используемый газ: CO<sub>2</sub> или смесь Ar/CO<sub>2</sub>

##### Нержавеющая сталь

- Диаметр используемой проволоки: 0.8-0.9-1.0 мм (1.2 мм только для модели 270A)
- Используемый газ: смесь Ar/O<sub>2</sub> или Ar/CO<sub>2</sub> (1-2%)

##### Алюминий и CuSi/CuAl

- Диаметр используемой проволоки: 0.8-1.0 мм (1.2 мм только для модели 270A)
- Используемый газ: Ar

##### ЗАЩИТНЫЙ ГАЗ

Расход защитного газа должен составлять 8-14 л/мин.

##### 6.2 СПОСОБ ТЕПЛОПЕРЕНОСА АВ PULSE (ИМПУЛЬСНАЯ ДУГА)

Это "контролируемый" способ теплопередачи, расположенный в области функции "Spray-Arc" (модифицированный Spray-Arc), который обладает такими преимуществами как скорость плавления и отсутствие брызг, возможность использовать очень низкие значения тока, что позволяет его использовать в местах, для которых обычно используется "Short-Arc". Каждому импульсу тока соответствует отделение одной капли электродной проволоки; это явление наблюдается с частотой, пропорциональной скорости подачи проволоки с корректировкой согласно типу и диаметру проволоки (типичные значения частоты: 20-300 Гц).

##### Алюминий:

- Диаметр используемой проволоки: 0.8-1.0 мм (1.2 мм только для модели 270A и модели с 3 горелками)
- Диапазон сварочного тока: 30+200 А
- Диапазон сварочного напряжения: 16-27 В
- Используемый газ: Ar 99.9%



## CuSi/CuAl:

- Диаметр используемой проволоки: 0.8 мм (1.0 мм только для модели 270A)
- Диапазон сварочного тока: 40+200 А
- Диапазон сварочного напряжения: 17-25 В
- Используемый газ: Ar 99.9%

## Нержавеющая сталь (только для модели 270A и модели с 3 горелками):

- Диаметр используемой проволоки: 0.8-1.0 мм
- Диапазон сварочного тока: 40+250 А
- Диапазон сварочного напряжения: 15-25 В
- Используемый газ: 1-2% смесь Ar/O<sub>2</sub> или Ar/CO<sub>2</sub>

Обычно контактная трубка должна располагаться внутри форсунки на расстоянии 5-10 мм: чем выше напряжение дуги, тем дальше; свободная часть проволоки (Stick-Out) обычно составляет 10 и 12 мм.

**Применение:** сварка "на месте" материалов со средней-низкой толщиной и материалов, чувствительных к температуре, в особенности подходит для сварки легких сплавов (алюминий и его сплавы) а также для материалов толщиной менее 3 мм.

## ЗАЩИТНЫЙ ГАЗ

Расход защитного газа должен составлять 12-20 л/мин.

## 6.3 РЕЖИМ ПЕРЕНОСА ПРИ СВАРКЕ ХОЛОДНОЙ ДУГОЙ (ROOT MIG)







ROOT MIG является особым видом сварки MIG Short Arc, который позволяет поддерживать еще более низкую температуру плавильной ванны, чем в режиме Short Arc. Благодаря очень низкому теплопритоку, нанесение материала во время сварки возможно с минимальной степенью деформации поверхности обрабатываемой детали. Таким образом, ROOT MIG идеально подходит для ручного заполнения щелей и трещин. Кроме того, при заполнении, в отличие от сварки в режиме TIG, не требуется использование припоя, что упрощает и ускоряет осуществление этой операции. Программы ROOT MIG предусмотрены для обработки углеродистых и низколегированных марок стали.

## 7. РАБОЧИЙ РЕЖИМ MIG-MAG

### 7.1 Работа в ручном режиме

Установка ручного режима (рис. L-1)

Пользователь может настроить следующие параметры сварки (рис. L-2):

-  : сварочное напряжение;
-  : скорость подачи проволоки;
-  : дополнительная подача газа. Позволяет регулировать время подачи защитного газа после прекращения сварки.
-  : Электронное сопротивление. Более высокое значение означает более высокую температуру сварочной ванны;
-  : Burn-back. Позволяет регулировать время отжига проволоки после прекращения сварки;
-  : Soft-start. Позволяет отрегулировать скорость проволоки при начале сварки, чтобы оптимизировать возбуждение дуги.

В верхней части дисплея отображаются фактические значения параметров сварки (скорость проволоки, сварочный ток и напряжение).

### 7.1.1 Настройка параметров, используя Spool Gun (только для модели с одной горелкой)









В ручном режиме, скорость подачи проволоки и напряжение сварки регулируются отдельно. Ручка на горелке Spool Gun (рис. I-5) регулирует скорость проволоки, а сварочное напряжение регулируется при помощи дисплея.

### 7.2 Работа в синергетическом режиме

Установка синергетического режима (рис. L-3).

Нажмите и удерживайте, по крайней мере, 3 секунды ручку C-5 в нажатом состоянии, чтобы открыть меню настройки таких параметров как материал, диаметр проволоки, тип газа. (Рис. L-4). Сварочный аппарат автоматически устанавливает оптимальные рабочие условия, заданные различными сохраненными синергетическими кривыми. Для того чтобы начать сварку, пользователю достаточно указать толщину материала.

Кроме того, пользователь может настроить следующие параметры сварки (рис. L-5):

-  : Коррекция дуги относительно установленного напряжения.
-  : скорость подачи проволоки.
-  : толщина материала.
-  : Сварочный ток.
-  : Коррекция электронного сопротивления относительно установленного значения.
-  : Коррекция Burn-back. Позволяет корректировать время отжига проволоки после прекращения сварки относительно установленного времени.
-  : Дополнительная подача газа. Позволяет регулировать время подачи защитного газа после прекращения сварки.
-  : Кривая снижения сварочного тока (SLOPE DOWN). Обеспечивает постепенное снижение тока при отпускании кнопки горелки.

**Примечание:** взаимозависимость таких параметров как сварочный ток, скорость подачи проволоки, толщина материала, задается синергетической кривой. В верхней части дисплея отображаются фактические значения параметров

сварки (скорость проволоки, сварочный ток и напряжение).



### 7.2.1 Режим ATC (Advanced Thermal Control)

Включается автоматически, если установленная толщина меньше или равна 1,5 мм.

Описание: мгновенный контроль сварочной дуги и высокоскоростная коррекция параметров позволяют минимизировать броски тока, характерные для режима Short-Arc с низким теплопритоком к свариваемой детали. В результате обеспечивается, с одной стороны, меньшая деформация материала, а с другой, равномерная и точная передача припоя и упрощенный контроль формы сварного шва.

Преимущества:

- простота сварки материалов небольшой толщины;
- меньшая деформация материала;
- стабильная дуга даже при низком токе;
- быстрая и точная точечная сварка;
- упрощенное соединение листов, расположенных на расстоянии друг от друга.

### 7.2.2 Использование Spool Gun (только для модели с одной горелкой)



Все настройки (материал, диаметр проволоки, тип газа) осуществляется описанным выше способом.

Ручка на горелке Spool Gun (рис. I-5) регулирует скорость проволоки (и одновременно с этим сварочный ток и толщину). Пользователю требуется только скорректировать напряжение дуги на дисплее (если это необходимо).

### 7.3 Работа в режиме AB Pulse

Установка режима Pulse (рис. L-6).

Нажмите и удерживайте, по крайней мере, 3 секунды ручку C-5 в нажатом состоянии, чтобы открыть меню настройки таких параметров как материал, диаметр проволоки, тип газа. (Рис. L-4). Сварочный аппарат автоматически устанавливает оптимальные рабочие условия, заданные различными сохраненными синергетическими кривыми. Для того чтобы начать сварку, пользователю достаточно указать толщину материала. В случае синергетического режима предлагаются два дополнительных параметра:







-  : Начальный ток.
-  : Длительность начального тока. В случае установки параметра на ноль, начальный ток отключается.

### 7.4 Работа в режиме AB PoP (PULSE on PULSE)

Установка режима Pulse (рис. L-7).

Режим PoP позволяет осуществлять импульсную сварку, используя 2 уровня тока (I<sub>2</sub> и I<sub>1</sub>) длительность, соответственно, T<sub>2</sub> и T<sub>1</sub>.

В случае режима PULSE предлагаются следующие переменные:

-  : Вторичный сварочный ток;
-  : Коррекция вторичной дуги относительно установленного напряжения;
-  : вторичная скорость подачи проволоки;
-  : вторичная толщина материала;
-  : длительность тока I<sub>2</sub> ;
-  : длительность тока I<sub>1</sub> .

### 7.5 Работа в режиме ROOT MIG

Установка режима ROOT MIG (рис. L-8).

Доступны те же параметры, что и в синергетическом режиме (см. 7.2).

### 7.6 Настройка горелки T1, T2, T3 (только для модели с 3 горелками)

Настроить режим использования горелок T1, T2 и T3 можно двумя способами:

- нажав и удерживая, по крайней мере, одну секунду кнопку горелки, которую предполагается использовать, пока не появится соответствующий значок;
- выбрав ее в меню НАСТРОЕК (см. раздел 13.5).

**Примечание:** при одновременном нажатии двух кнопок (рис. C-2 и рис. C-3) отображаются настройки каждой из 3-х горелок.

Для получения оптимальных результатов сварки, рекомендуется использовать правильную комбинацию горелки, тяги и материала. См. таблицу 3 (ТАБ. 3).

## 8. КОНТРОЛЬ КНОПКИ ГОРЕЛКИ

### 8.1 Настройка режима контроля кнопки горелки (рис. L-9)

Чтобы открыть меню регулировки параметров, нажмите ручку (рис. B-5) и удерживайте ее нажатой, по крайней мере, 3 секунды.

### 8.2 Режим контроля кнопки горелки

Можно установить 4 различных режима контроля кнопки горелки:

#### Режим 2T



Сварка начинается при нажатии кнопки горелки и завершается, когда кнопка отпускается.

#### Режим 4T



Сварка начинается при нажатии и отпускании кнопки горелки и завершается только тогда, когда кнопка горелки повторно нажимается и отпускается. Этот режим предназначен для длительных сварок.

## Режим 4T Bi-Level



Сварка начинается при нажатии и отпускании кнопки горелки. При каждом нажатии/отпускании аппарат переключается между током (символ  $I_2$ ) и током (символ  $I_1$ ). Сварка завершается только в случае нажатия и удерживания кнопки в течение установленного времени.

## Режим точечной сварки



Позволяет осуществлять точечную сварку MIG/MAG с контролем длительности сварки

## 9. СВАРКА С ИСПОЛЬЗОВАНИЕМ G.R.A. (только для модели 270A).

Сварочный аппарат автоматически распознает наличие G.R.A. На дисплее появляется символ . После первого нажатия кнопки горелка G.R.A.

включается. Для отключения G.R.A. следуйте указаниям, изложенным в разделе 12. В этом случае на дисплее появляется символ

## 10. СВАРКА MMA: ОПИСАНИЕ РАБОЧЕЙ ПРОЦЕДУРЫ

### 10.1 ОСНОВНЫЕ ПРИНЦИПЫ

- Очень важно соблюдать указания изготовителя на упаковке используемых электродов относительно правильной полярности электрода и оптимальной силы тока.
- Сварочный ток регулируется в соответствии с диаметром используемого электрода и типа выполняемого соединения; ориентировочные значения силы тока для электродов различного диаметра указаны ниже:

Ø электрода (мм)	Сварочный ток (А)	
	Мин.	Макс.
1.6	30	50
2.0	40	80
2.5	60	110
3.2	90	140
4.0	120	180
5.0	170	250
6.0	230	270

- Имейте в виду, что при неизменности диаметра электрода, более высокие значения силы тока используются для горизонтальной сварки, а для вертикальной сварки и для сварки над головой сварщика необходимо использовать более низкие значения силы тока.

- Механические характеристики сварного шва помимо силы тока определяются другими параметрами сварки, такими как длина дуги, скорость и место сварки, диаметр и качество электродов (храните электроды в сухом месте в соответствующей упаковке или контейнерах).

### ВНИМАНИЕ:

**В зависимости от марки, типа и толщины покрытия электродов, их состав может вызвать нестабильность дуги.**

## 10.2 ПРОЦЕДУРА

- Держите маску ПЕРЕД ЛИЦОМ, потрите наконечник электрода по свариваемой детали, как будто вы хотите зажечь спичку; это является наиболее правильным способом возбуждения дуги.

**ВНИМАНИЕ: НЕ СТУЧИТЕ электродом по детали; в результате может повредиться покрытие, что усложнит возбуждение дуги.**

- Сразу после возбуждения дуги старайтесь удерживать электрод на расстоянии, равном диаметру используемого электрода, и во время сварки старайтесь сохранять это расстояние неизменным; не забывайте, что наклон электрода в направлении движения должен составлять приблизительно 20-30 градусов.

- При завершении выполнения сварного шва, переместите наконечник электрода немного назад, против направления движения, расположив его над кратером для его заполнения, после чего быстро поднимите электрод из плавильной ванны для выключения дуги (виды сварных швов - РИС. М).

## 10.3 Установка режима MMA (рис. L-10)

Пользователь может настроить следующие параметры сварки (рис. L-11):

- **I<sub>2</sub>** : Сварочный ток в амперах.

### HOT

- **START** : Соответствует начальной перегрузке по току "HOT START" с указанием на дисплее процентного увеличения относительно выбранного значения сварочного тока. Эта настройка упрощает начало сварки.

### ARC

- **FORCE** : Соответствует динамической перегрузке по току "ARC-FORCE" с указанием на дисплее процентного увеличения относительно выбранного значения сварочного тока. Эта регулировка повышает плавность сварки, позволяет избежать прилипания электрода к детали и позволяет использовать различные типы электродов.

### VRD

- **ON/OFF**; позволяет включить или выключить устройство уменьшения выходного холостого напряжения (установки ON (ВКЛ) или OFF (ВЫКЛ)). При включении устройства VRD, оно позволяет повысить безопасность работника, когда сварочный аппарат включен, но сварка не осуществляется.

В левой части дисплея отображаются фактические значения параметров сварки (сварочный ток и напряжение, а также рекомендуемый диаметр электрода).

## 11. СВАРКА TIG DC: ОПИСАНИЕ РАБОЧЕЙ ПРОЦЕДУРЫ

### 11.1 ОСНОВНЫЕ ПРИНЦИПЫ

Сварка TIG DC подходит для всех типов низколегированной и высоколегированной углеродистой стали и для тяжелых металлов, таких как медь, никель, титан, а также их сплавов (PIS. N). При сварке TIG DC с использованием электрода, к разряду (-) обычно подсоединяется электрод с 2% церия (с серой полосой). Вольфрамовый электрод необходимо удерживать соосно относительно шлифовального круга, см. PIS. O, следя за тем, чтобы его наконечник был бы расположен абсолютно концентрически, что позволит избежать отклонения дуги.

Шлифовку необходимо выполнять вдоль электрода. Эту операцию необходимо регулярно повторять, в зависимости от интенсивности использования и износа электрода либо в случае его случайного загрязнения, окисления или неправильного использования. Для обеспечения хорошего качества сварки важно использовать электрод правильного диаметра и правильную силу тока, см. таблицу (ТАБ. 6). Нормальный выступ электрода из керамического сопла составляет 2-3 мм и может достигать 8 мм при сварке под углом.

Сварка осуществляется посредством спаивания кромок соединения. Для специально обработанных деталей малой толщины (прибл. до 1 мм) не требуется припой (PIS. P).

Если толщина материала превышает указанное значение, необходимо использовать стержни соответствующего диаметра, имеющие тот же состав, что и базовый материал, кроме того, необходимо правильно подготовить кромки (PIS. Q).

Для обеспечения хорошего качества сварки детали должны быть должным образом очищены и на них не должно быть окиси, масла, жира, растворителей и др.

## 11.2 РАБОЧАЯ ПРОЦЕДУРА (ВОЗБУЖДЕНИЕ ДУГИ LIFT)

- Отрегулируйте значение сварочного тока при помощи ручки В-5. Отрегулируйте ток во время сварки в соответствии с фактическим необходимым теплотритоком.

- Проверьте правильность подачи газа.

Для возбуждения электрической дуги необходимо прикоснуться вольфрамовым электродом к свариваемой детали и отвести его. Этот способ возбуждения дуги обеспечивает снижение помех, связанных с электромагнитным излучением, и сводит к минимуму вольфрамовые включения и износ электрода.

- Слегка прижмите конец электрода к детали.

- Сразу после этого поднимите электрод на 2-3 мм, в результате будет возбуждена дуга.

Вначале сварочный аппарат подает пониженный ток. Через несколько секунд начинается подача установленного сварочного тока.

- Для прекращения сварки быстро поднимите электрод, отведя его от детали.

## 11.3 TFT-ДИСПЛЕЙ В РЕЖИМЕ TIG (рис. L-12)

В левой части дисплея отображаются фактические значения параметров сварки (сварочный ток и напряжение).

## 12. СИГНАЛЫ ТРЕВОГИ (ТАБ. 7)

Возобновление работы осуществляется автоматически при устранении причины возникновения сигнала тревоги.

На дисплее могут появиться следующие сообщения о сигналах тревоги:

ОПИСАНИЕ
Сигнал тревоги тепловой защиты
Сигнал тревоги слишком высокого/низкого напряжения
Сигнал тревоги вспомогательного напряжения
Сигнал тревоги перегрузки по току во время сварки
Сигнал тревоги короткого замыкания в горелке
Сигнал тревоги из-за неправильной тяги
Сигнал тревоги автономного режима
Сигнал тревоги ошибки на линии
Сигнал тревоги охлаждающего узла

При выключении сварочного аппарата на несколько секунд может появиться сообщение о сигнале тревоги из-за слишком высокого/низкого напряжения.

## 13. МЕНЮ НАСТРОЕК (рис. L-13)

### 13.1 МЕНЮ РЕЖИМА (рис. L-14)

В режиме MIG-MAG позволяет выбрать порядок отображения:

- : все параметры отображаются так, как описано выше.

- : Рис. L-17. В этом режиме отображается свариваемая деталь и форма сварного шва. При нажатии кнопки C-6, можно получить доступ ко всем остальным параметрам.

В упрощенном режиме ("EASY") нельзя использовать сварку MIG MANUAL и PoP.

### 13.2 МЕНЮ НАСТРОЙКИ (рис. L-15)

Позволяет установить:

- : язык.

- : время и дату.

- : метрические или британские единицы измерения.

### 13.2.1 БЛОКИРОВКА ФУНКЦИЙ

После выбора пиктограммы настройки , одновременно нажмите кнопки подачи проволоки (C-2) и подачи газа (C-3), после чего подтвердите, нажав многофункциональную рукоятку (C-5). На открывшемся экране имеется пиктограмма , при нажатии которой можно установить один из 3 уровней

блокировки функций:

- 1 : отсутствие защиты; можно просматривать, устанавливать и изменять все параметры сварки.

- 2 : защита среднего уровня; можно изменять только основные параметры сварки.

- 3 : максимальная защита; нельзя изменять никакие параметры.

### 13.3 МЕНЮ ОБСЛУЖИВАНИЯ (рис. L-16)

Позволяет получить информацию о состоянии сварочного аппарата.




#### 13.3.1 ИНФОРМАЦИОННОЕ МЕНЮ

- LIFE : дни (DDDD), часы (HH), минуты (mm) функционирования сварочного аппарата.

- : дни (DDDD), часы (HH), минуты (mm) работы сварочного аппарата.

- ALARM : перечень аварийных сигналов.



### 13.3.2 МЕНЮ ПРОШИВКИ

-  : позволяет обновить программное обеспечение сварочного аппарата, используя USB-флеш-накопитель.
-  : позволяет вернуть настройки сварочного аппарата в исходное состояние.
-  : версия установленного программного обеспечения.

### 13.3.3 МЕНЮ ОТЧЕТОВ

Позволяет сгенерировать отчет и сохранить его на USB-флеш-накопителе. В отчете содержится различная информация о состоянии сварочного аппарата (установленное программное обеспечение, часы эксплуатации/работы, сигналы тревоги, установленный метод сварки и др.).


### 13.3.4 КАЛИБРОВКА




После выбора пиктограммы обслуживания , одновременно нажмите кнопки подачи проволоки (C-2) и подачи газа (C-3), после чего подтвердите, нажав multifunctionalную рукоятку (C-5). На открывшемся экране имеется пиктограмма , при нажатии которой можно откалибровать сварочный аппарат согласно требованиям стандарта EN50504.

### 13.4 МЕНЮ AQUA

Позволяет включить  / выключить  работу G.R.A.







### 13.5 Меню настройки горелки T1, T2, T3 (только для модели с 3 горелками)

После выбора значка  появляется экран со значками 3-х горелок (таб. 3):

-  : Горелка T1
-  : Горелка T2
-  : Горелка T3

### 13.6 МЕНЮ ЗАДАНИЙ (рис. L-18)

Позволяет:

-  : сохранить задание во внутренней памяти сварочного аппарата.
-  : загрузить ранее сохраненное задание.
-  : удалить ранее сохраненное задание.
-  : импортировать задания с USB-флеш-накопителя.
-  : экспортировать задания на USB-флеш-накопитель.
-  : позволяет сохранить параметры сварки на USB-флеш-накопителе.

## 14. ТЕХ ОБСЛУЖИВАНИЕ



**ВНИМАНИЕ! ПЕРЕД ПРОВЕДЕНИЕМ ОПЕРАЦИЙ ТЕХОБСЛУЖИВАНИЯ ПРОВЕРИТЬ, ЧТО СВАРОЧНЫЙ АППАРАТ ОТКЛЮЧЕН И ОТСОЕДИНЕН ОТ СЕТИ ПИТАНИЯ.**

### 14.1 ПЛАНОВОЕ ТЕХОБСЛУЖИВАНИЕ

**ОПЕРАЦИИ ПЛАНОВОГО ТЕХОБСЛУЖИВАНИЯ ВЫПОЛНЯЮТСЯ ОПЕРАТОРОМ.**

#### 14.1.1 Горелка

- Не оставляйте горелку или её кабель на горячих предметах, это может привести к расплавлению изоляции и сделает горелку и кабель непригодными к работе.
- Регулярно проверяйте крепление труб и патрубков подачи газа.
- Аккуратно соединить зажим, закручивающий электрод, шпindel, несущий зажим, с диаметром электрода, выбранным так. Чтобы избежать перегрева, плохого распределения газа и соответствующей плохой работы.
- Проверять, минимум раз в день, степень износа и правильность монтажа концевых частей горелки: сопла, электрода, держателя электрода, газового диффузора.

#### 14.1.2 Подача проволоки

- Проверить степень износа роликов, протягивающих проволоку. Периодически удалять металлическую пыль, откладывающуюся в зоне протягивания (ролики и направляющая проволоки на входе и выходе).

### 14.2 ВНЕПЛАНОВОЕ ТЕХОБСЛУЖИВАНИЕ

**ВНЕПЛАНОВОЕ ТЕХОБСЛУЖИВАНИЕ ДОЛЖНО ОСУЩЕСТВЛЯТЬСЯ ТОЛЬКО ОПЫТНЫМ ИЛИ КВАЛИФИЦИРОВАННЫМ В ЭЛЕКТРОМЕХАНИЧЕСКОЙ ОБЛАСТИ ПЕРСОНАЛОМ СОГЛАСНО ПОЛОЖЕНИЯМ ТЕХНИЧЕСКОЙ НОРМЫ IEC/EN 60974-4.**



**ВНИМАНИЕ! НИКОГДА НЕ СНИМАЙТЕ ПАНЕЛЬ И НЕ ПРОВОДИТЕ НИКАКИХ РАБОТ ВНУТРИ КОРПУСА АППАРАТА, НЕ ОТСОЕДИНИВ ПРЕДВАРИТЕЛЬНО ВИЛКУ ОТ ЭЛЕКТРИЧЕСКОЙ СЕТИ.**

Выполнение проверок под напряжением может привести к серьезным электротравмам, так как возможен непосредственный контакт с токоведущими частями аппарата и/или повреждениям вследствие контакта с частями в движении.

- Регулярно осматривайте внутреннюю часть аппарата, в зависимости от частоты использования и запыленности рабочего места. Удаляйте накопившуюся на трансформаторе, сопротивлении и выпрямителе пыль при помощи струи сухого сжатого воздуха с низким давлением (макс. 10бар).
- Не направлять струю сжатого воздуха на электрические платы; произвести их очистку очень мягкой щеткой или специальными растворителями.
- Проверить при очистке, что электрические соединения хорошо закручены и на кабелепроводе отсутствуют повреждения изоляции.
- После окончания операции техобслуживания верните панели аппарата на место и хорошо закрутите все крепежные винты.

- Никогда не проводите сварку при открытой машине.

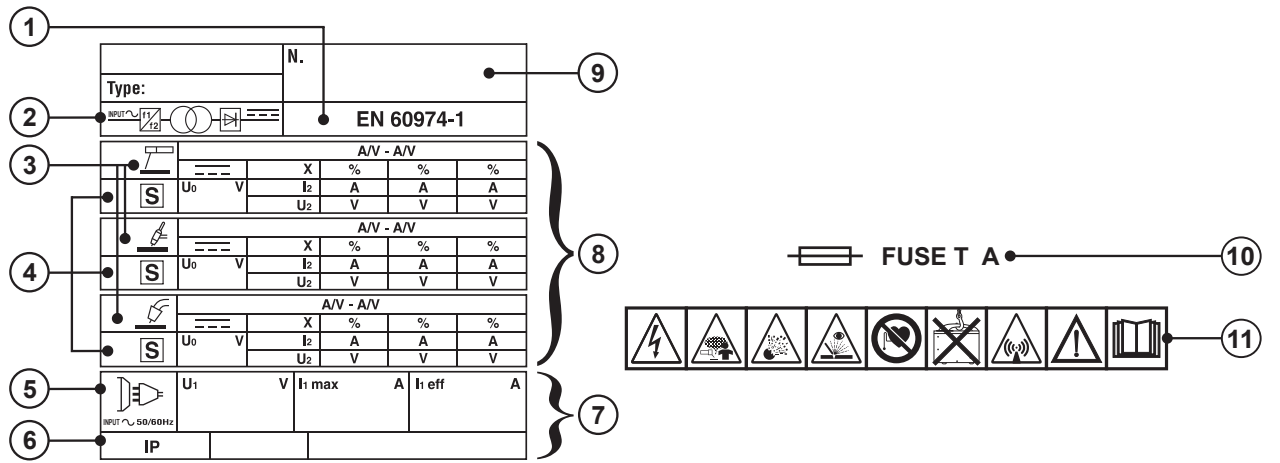
После выполнения техобслуживания или ремонта подсоедините обратно соединения и кабели так, как они были подсоединены изначально, следя за тем, чтобы они не соприкасались с подвижными частями или частями, температура которых может значительно повыситься. Закрепите все провода стяжками, вернув их в первоначальный вид, следя за тем, чтобы соединения первичной обмотки высокого напряжения были бы должным образом отделены от соединений вторичной обмотки низкого напряжения. Для закрытия металлоконструкции установите обратно все гайки и винты.

### 15. ПОИСК НЕИСПРАВНОСТЕЙ (ТАБ. 7)

В случаях неудовлетворительной работы аппарата, перед ПРОВЕДЕНИЕМ СИСТЕМАТИЧЕСКОЙ ПРОВЕРКИ И обращением в сервисный центр, проверьте следующее:

- Убедиться, что основной выключатель включен и горит соответствующая лампа. Если это не так, то напряжение сети не доходит до аппарата, поэтому проверьте линию питания (кабель, вилку и/или розетку, предохранитель и т. д.).
- Проверьте, не включился ли сигнал тревоги из-за срабатывания термозащиты, защиты от избыточного или недостаточного напряжения или защиты от короткого замыкания.
- Для отдельных режимов сварки необходимо соблюдать номинальный временной режим, т. е. делать перерывы в работе для охлаждения аппарата. В случаях срабатывания термозащиты подождите, пока аппарат не остынет естественным образом, и проверьте состояние вентилятора.
- Проверить напряжение линии: если значение слишком высокое или слишком низкое, сварочный аппарат остается заблокированным.
- Убедиться, что на выходе аппарата нет короткого замыкания, в случае его наличия, устраните его.
- Проверить качество и правильность соединений сварочного контура, в особенности зажим кабеля массы должен быть соединен с деталью, без наложения изолирующего материала (например, красок).
- Защитный газ должен быть правильно подобран по типу и процентному специальных упаковках или контейнерах.

**FIG. A**



**FIG. B**

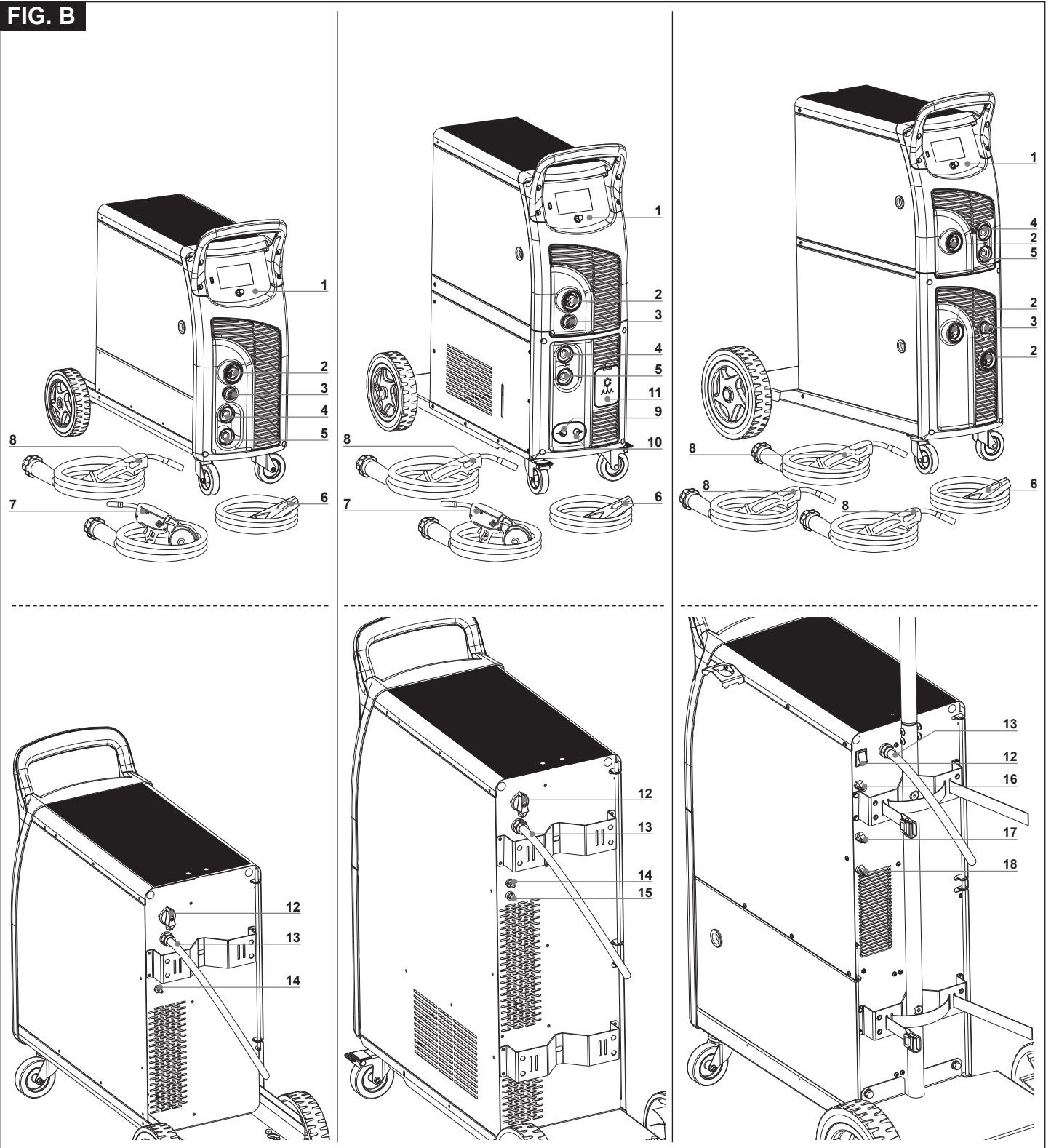
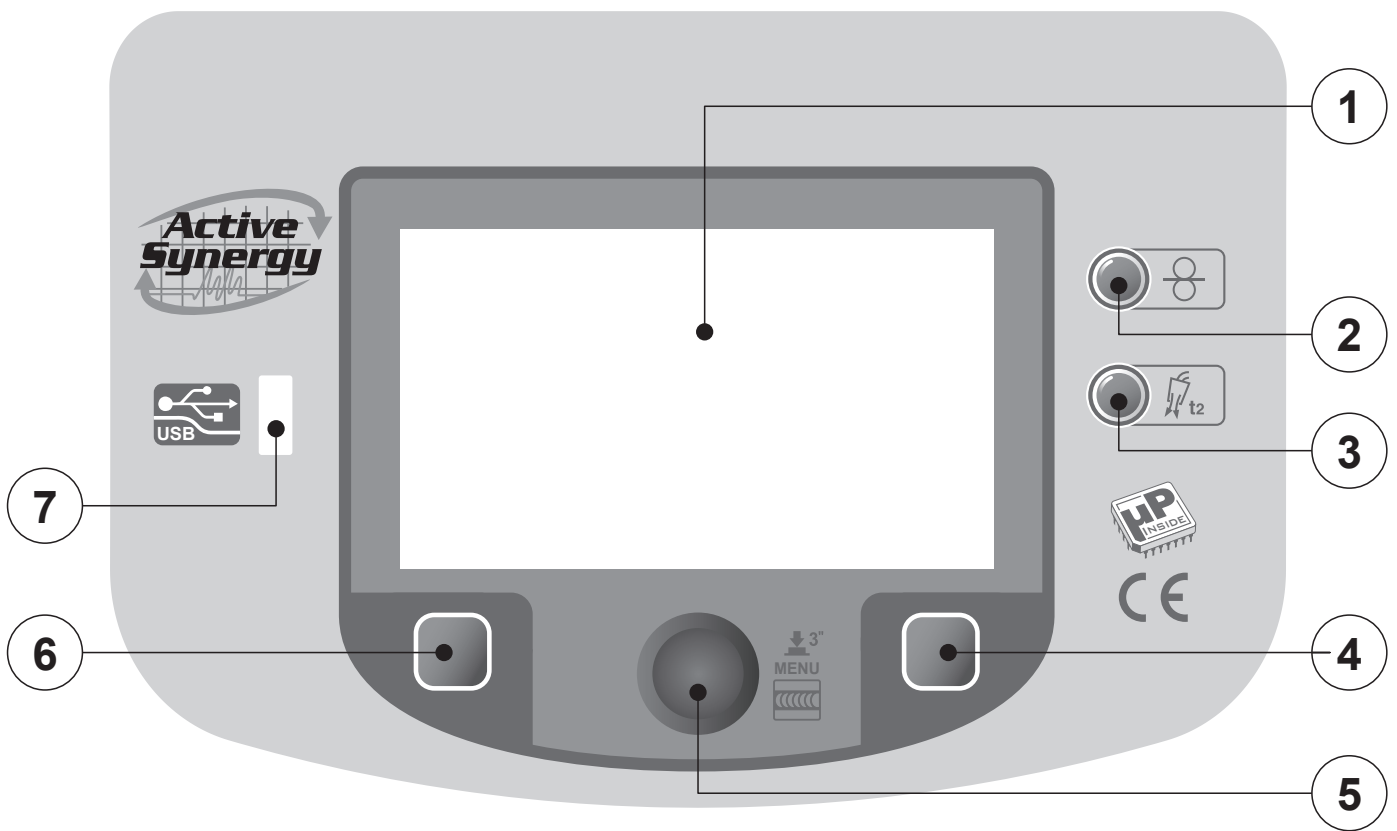
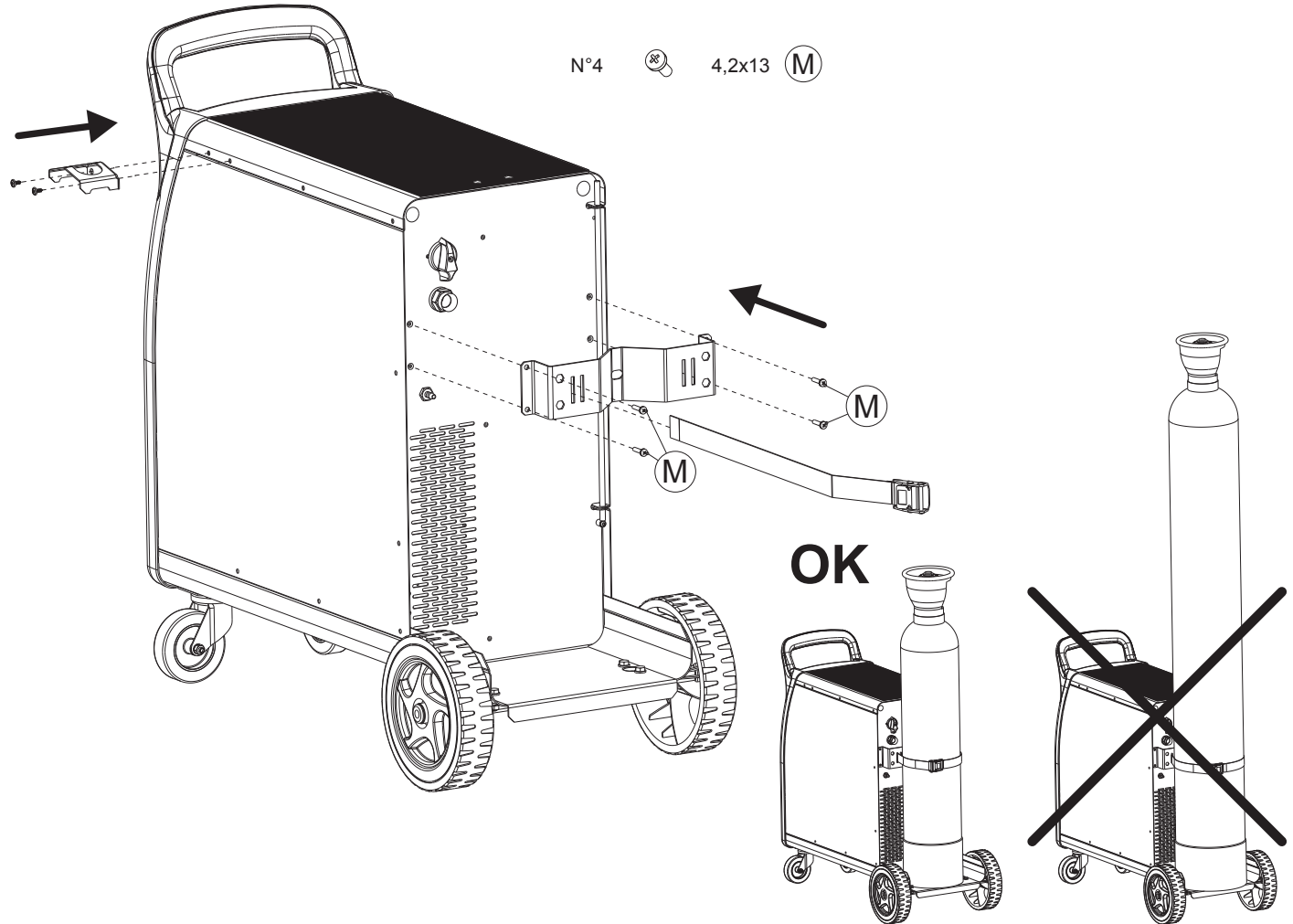
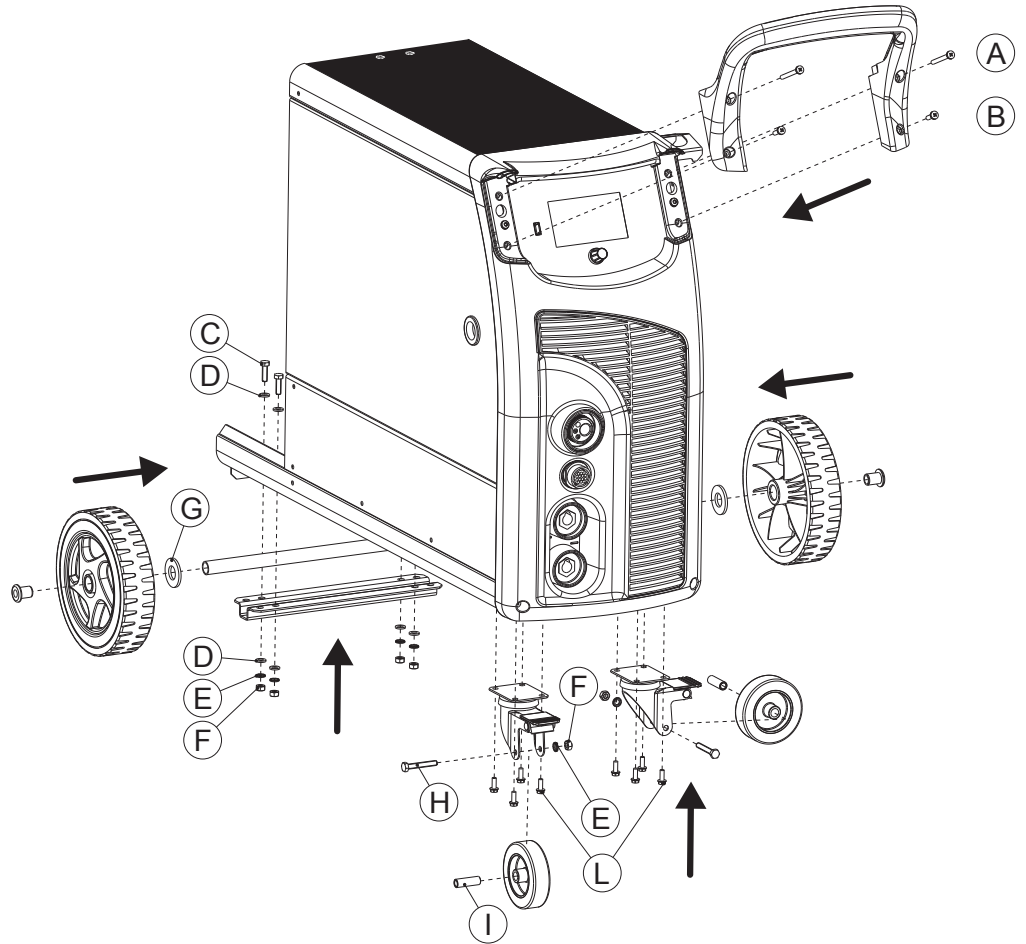


FIG. C



**FIG. D**

- N°2  4,8x50 (A)
- N°2  4,8x19 (B)
- N°4  M6x20 (C)
- N°8  Ø 6,4 (D)
- N°4  Ø 6 (E)
- N°4  M6 (F)
- N°2  Ø 17x Ø 35 (G)
- N°2  M6x40 (H)
- N°2  Ø 7 (I)
- N°8  4,8x13 (L)



- N°4  4,2x13 (M)

**FIG. D1**

Nr 4 M 6 x 20 (A)

Nr 2 Ø 4.8 x 50 (B)

Nr 2 M 6 x 40 (C)

Nr 2 Ø 4.8 x 19 (D)

Nr 8 Ø 4.8 x 13 (E)

Nr 6 M 6 (F)

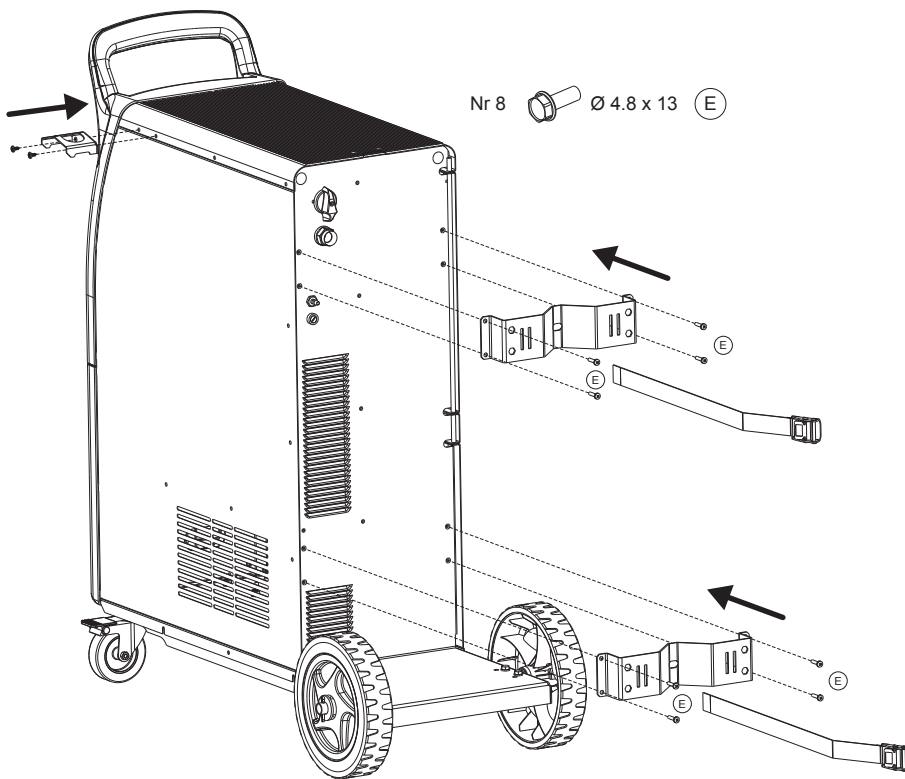
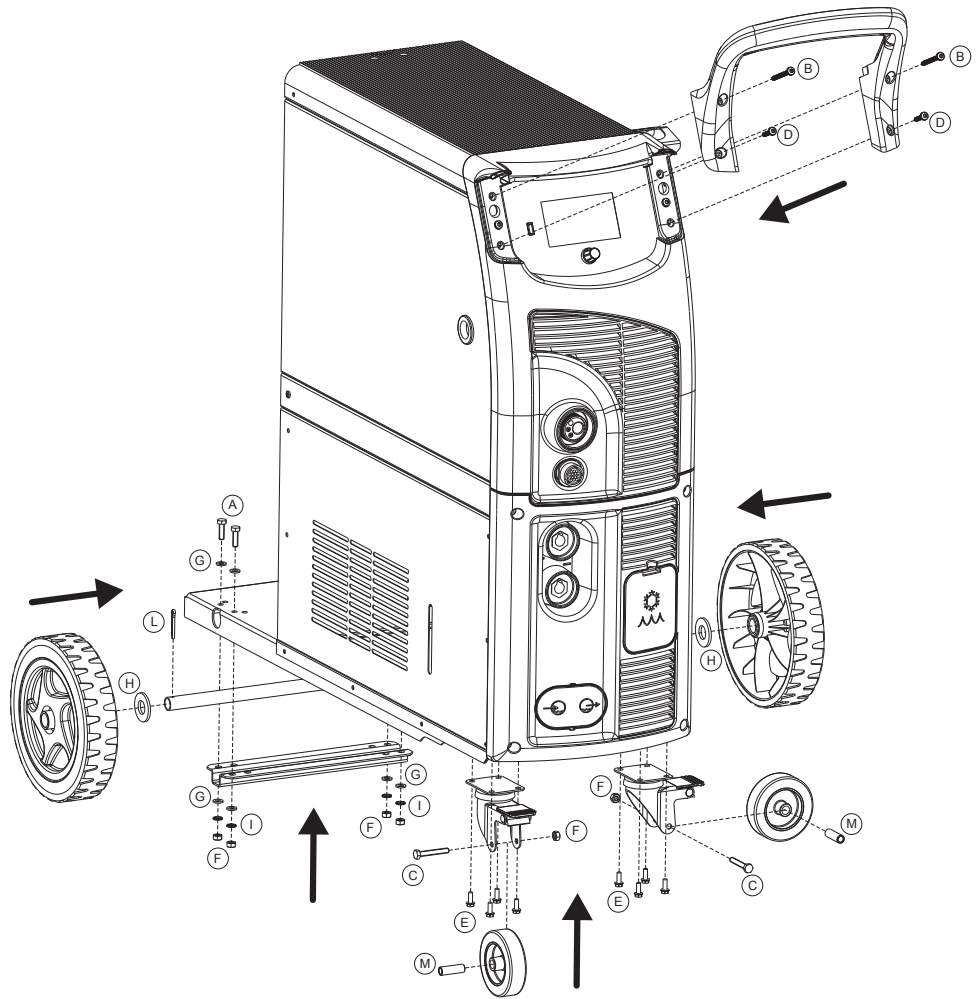
Nr 8 Ø 6 (G)

Nr 2 Ø 17 x 35 (H)

Nr 6 Ø 6 (I)

Nr 2 (L)

Nr 2 (M)



Nr 8 Ø 4.8 x 13 (E)

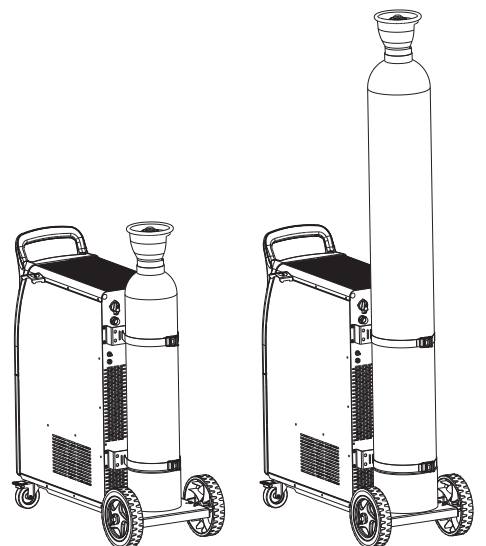


FIG. D2a

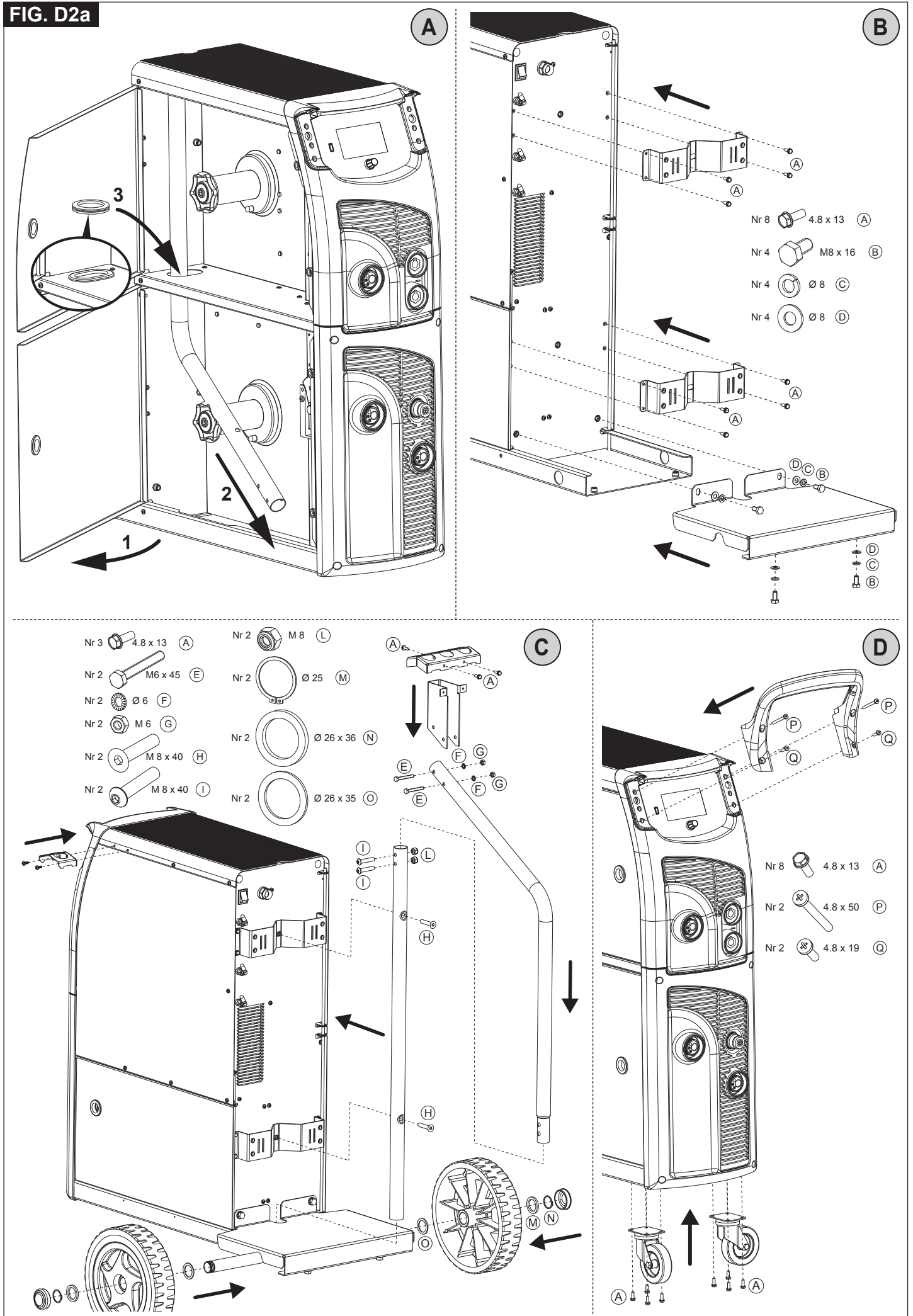
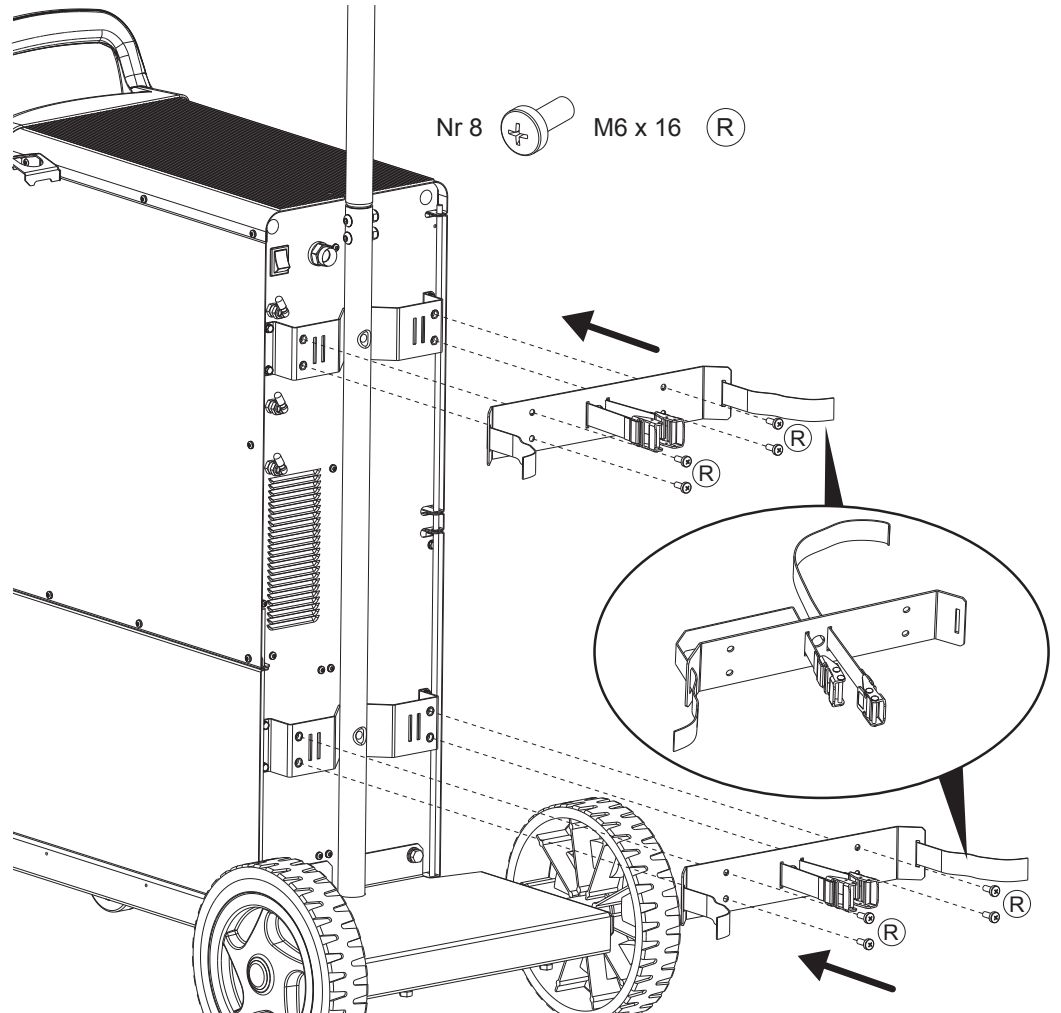
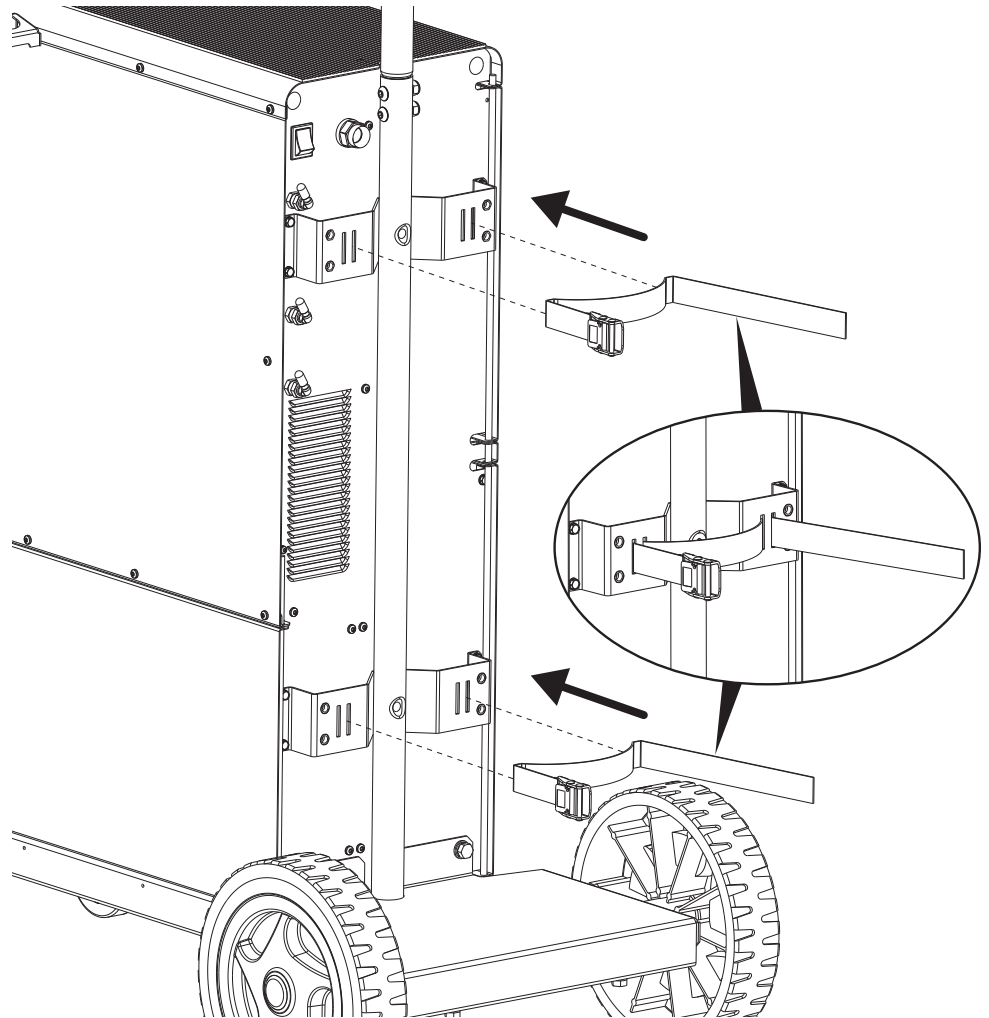
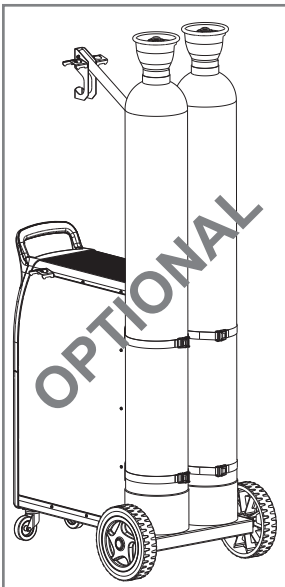
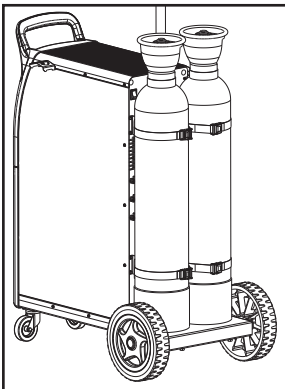
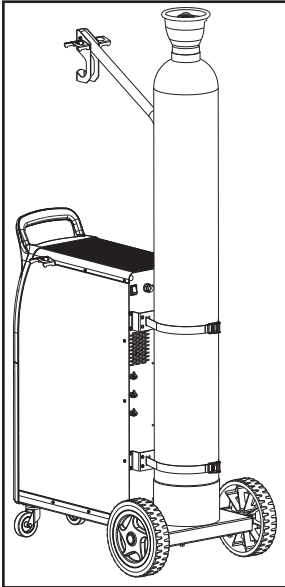
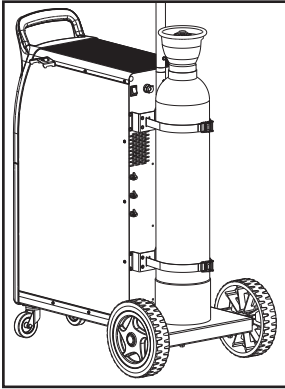
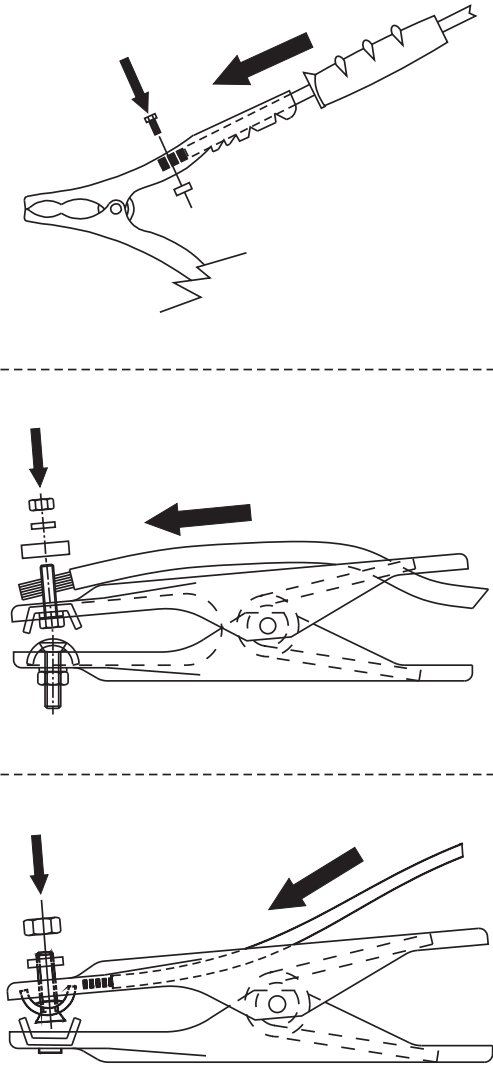




FIG. D2b



**FIG. E**



**FIG. F**

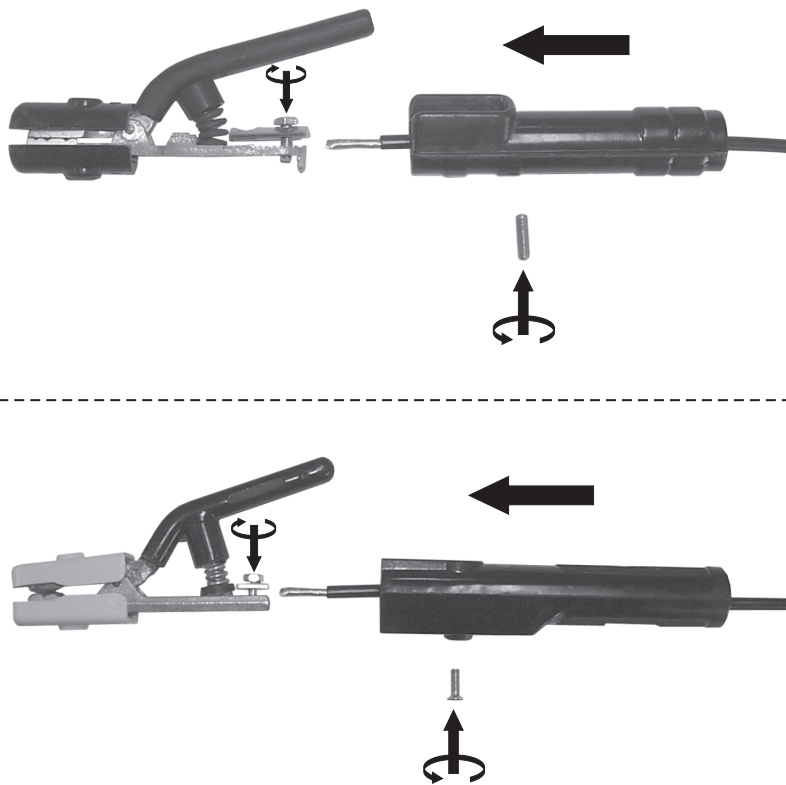


FIG. G

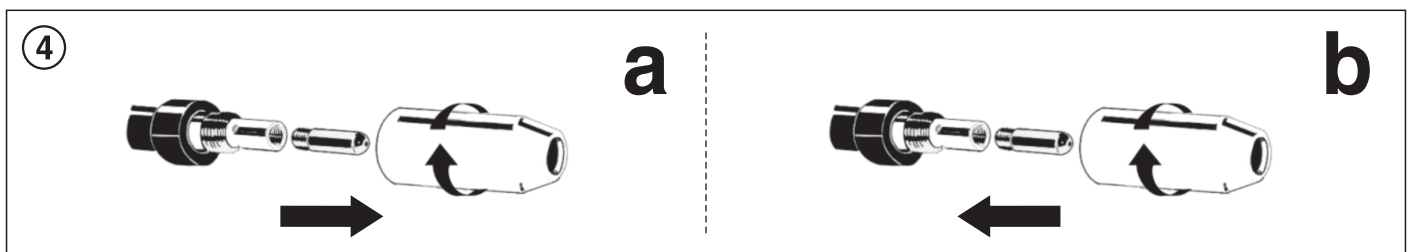
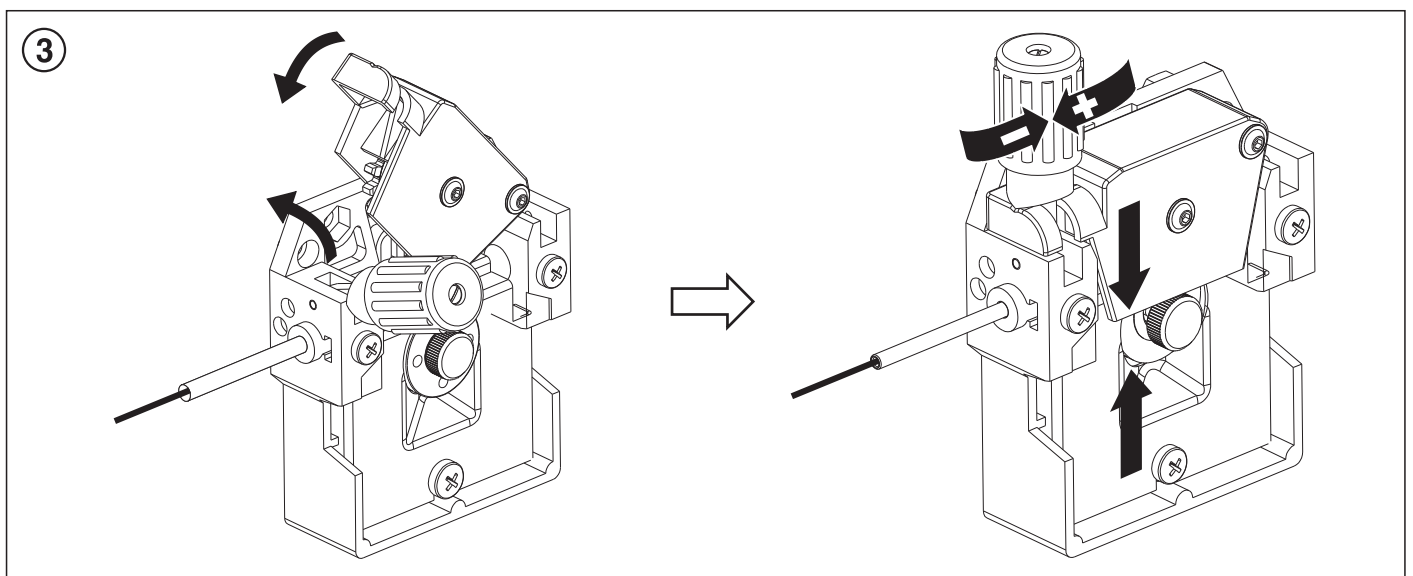
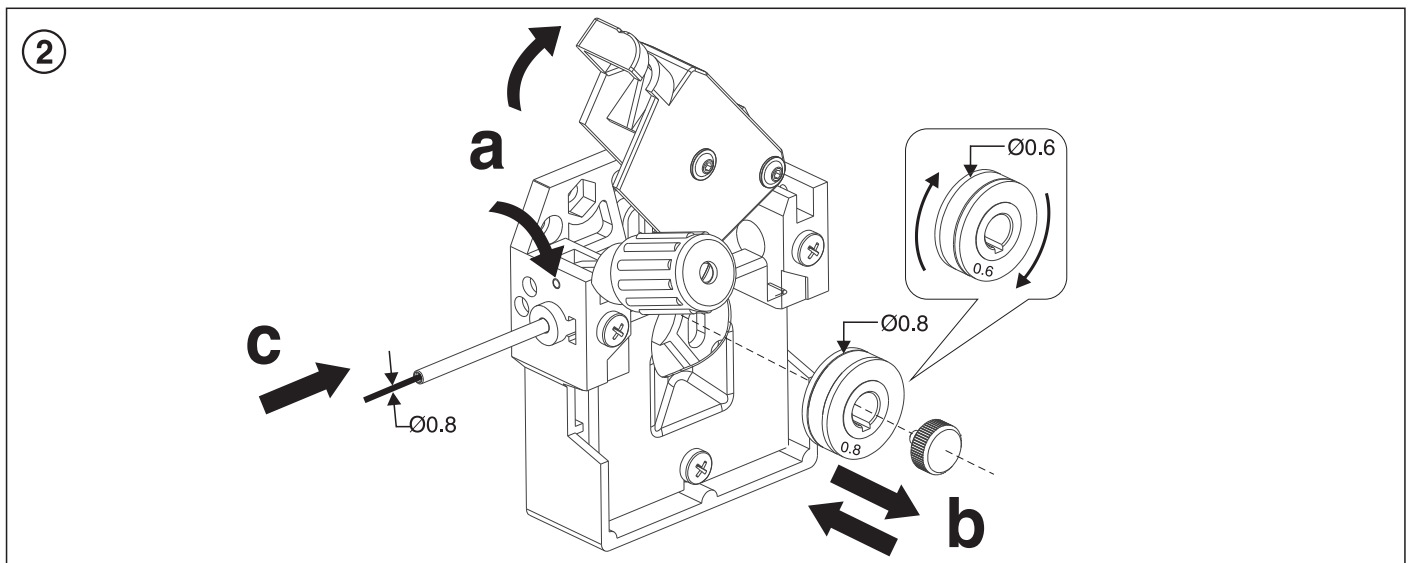
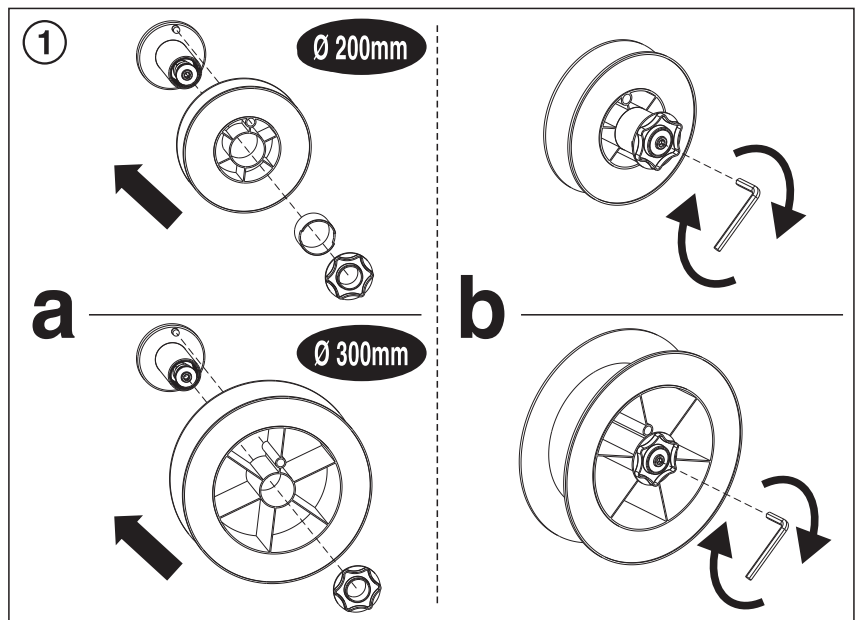
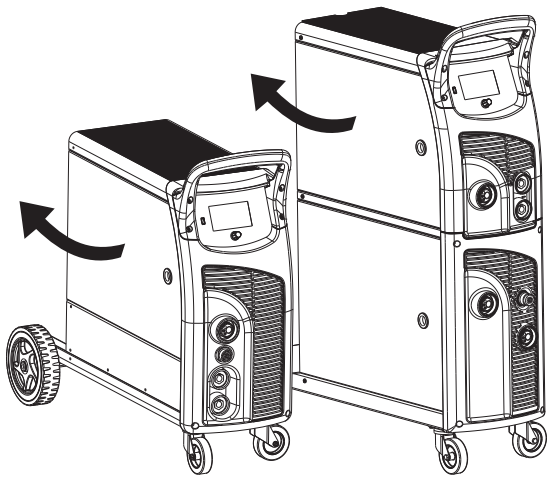


FIG. G1

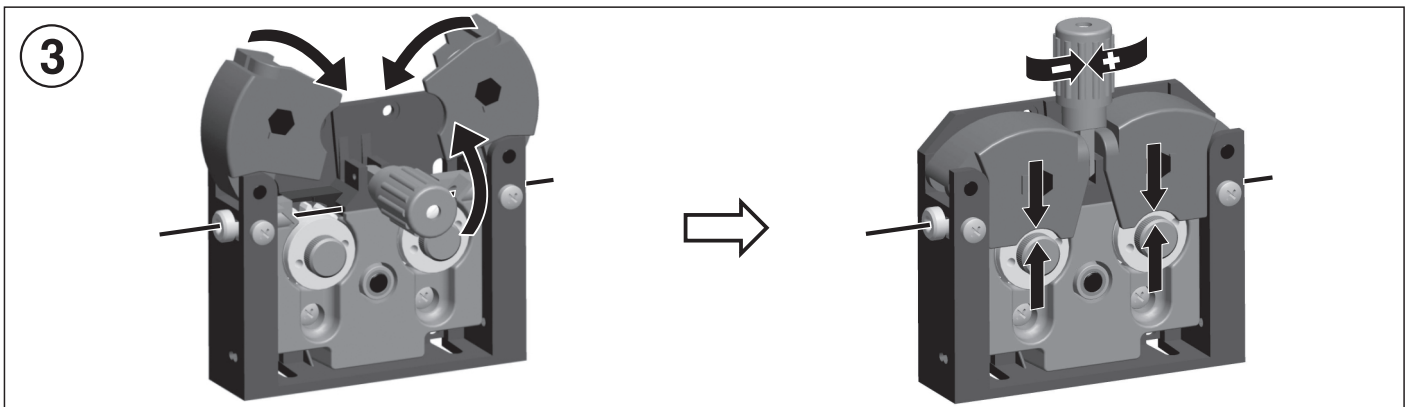
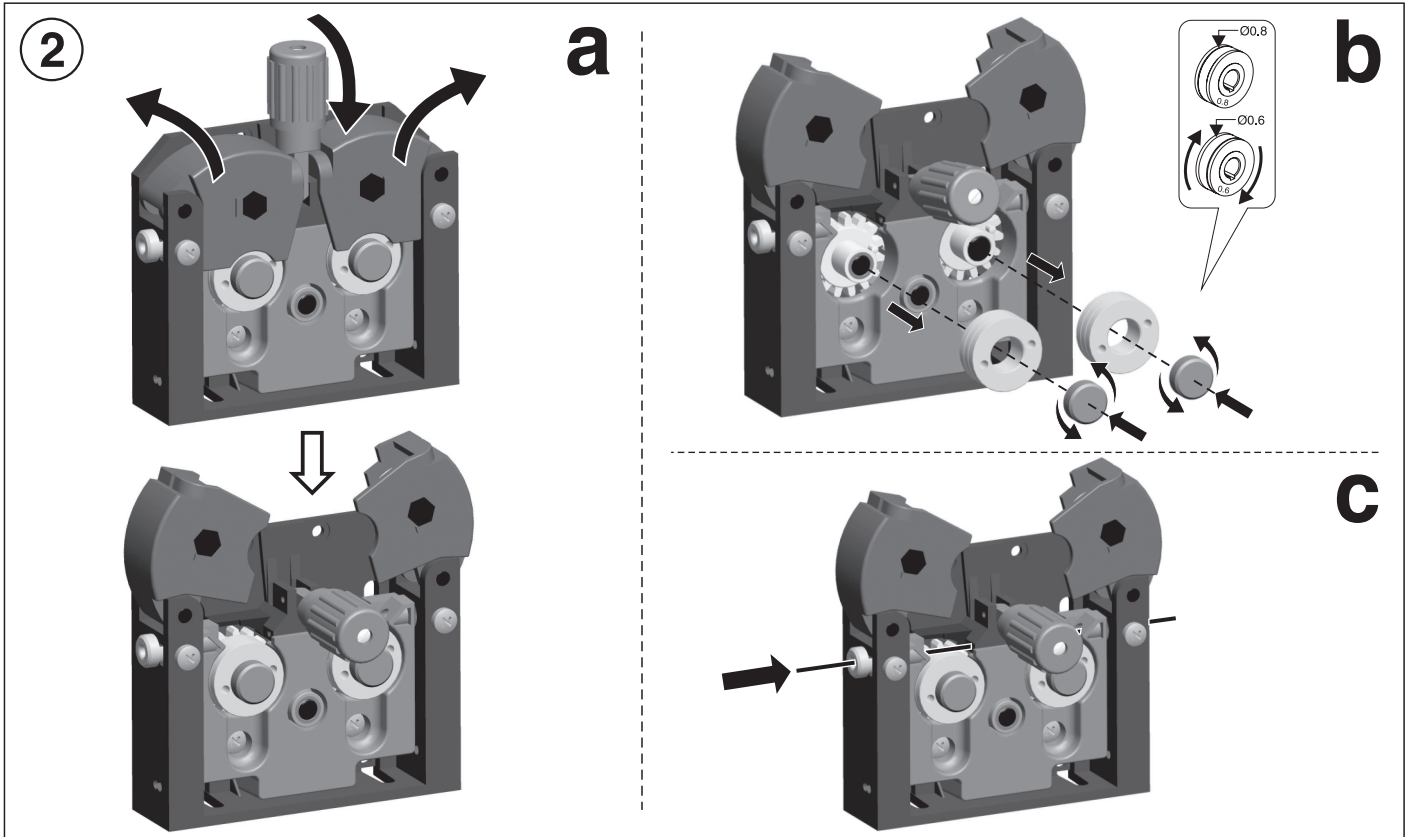
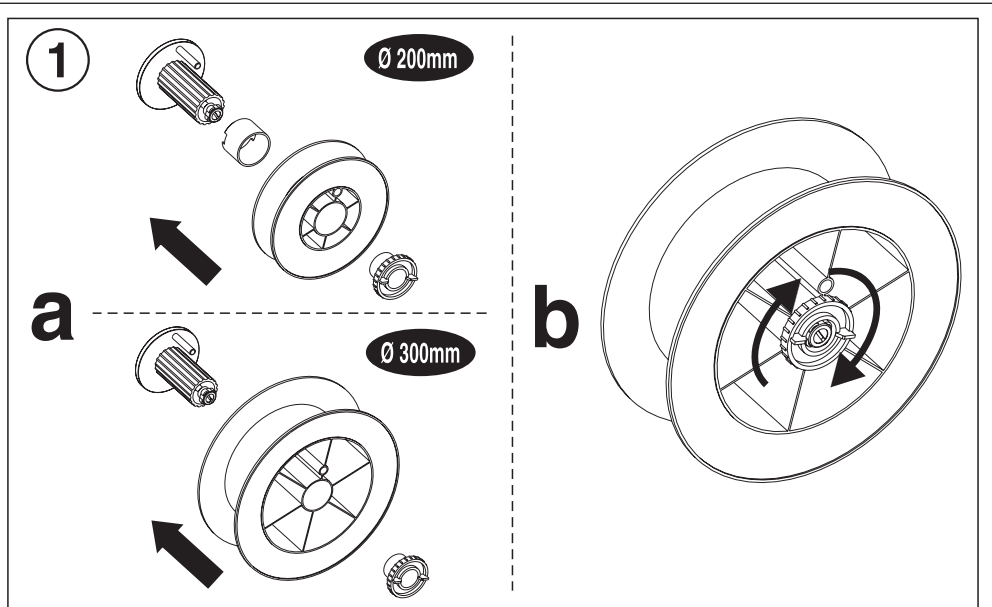
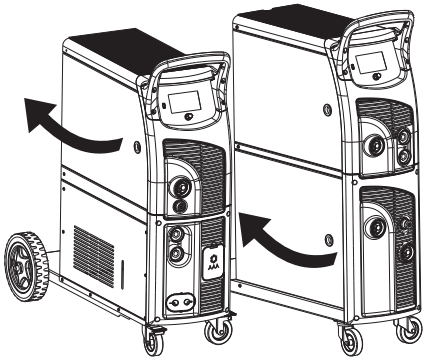
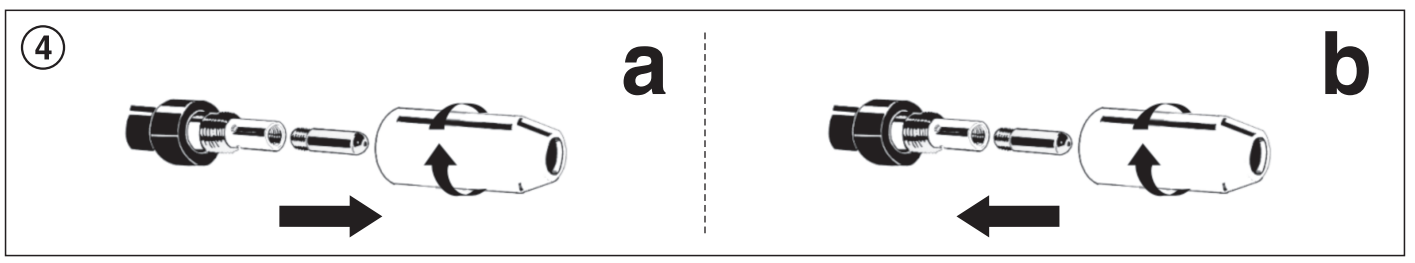
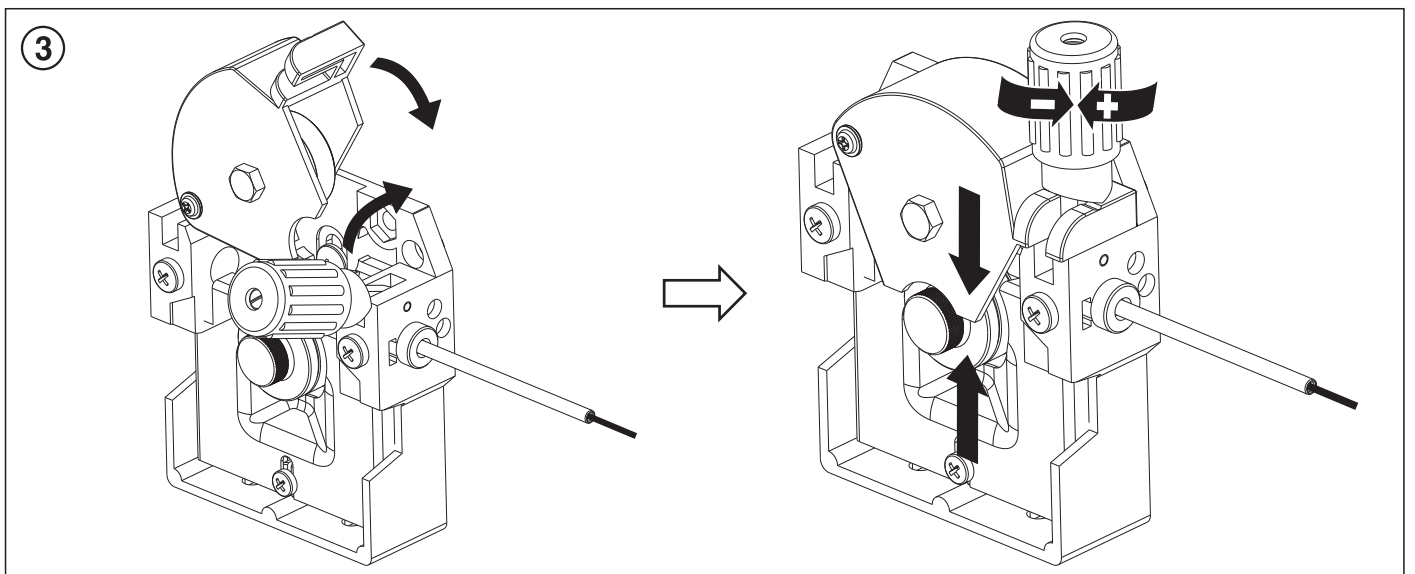
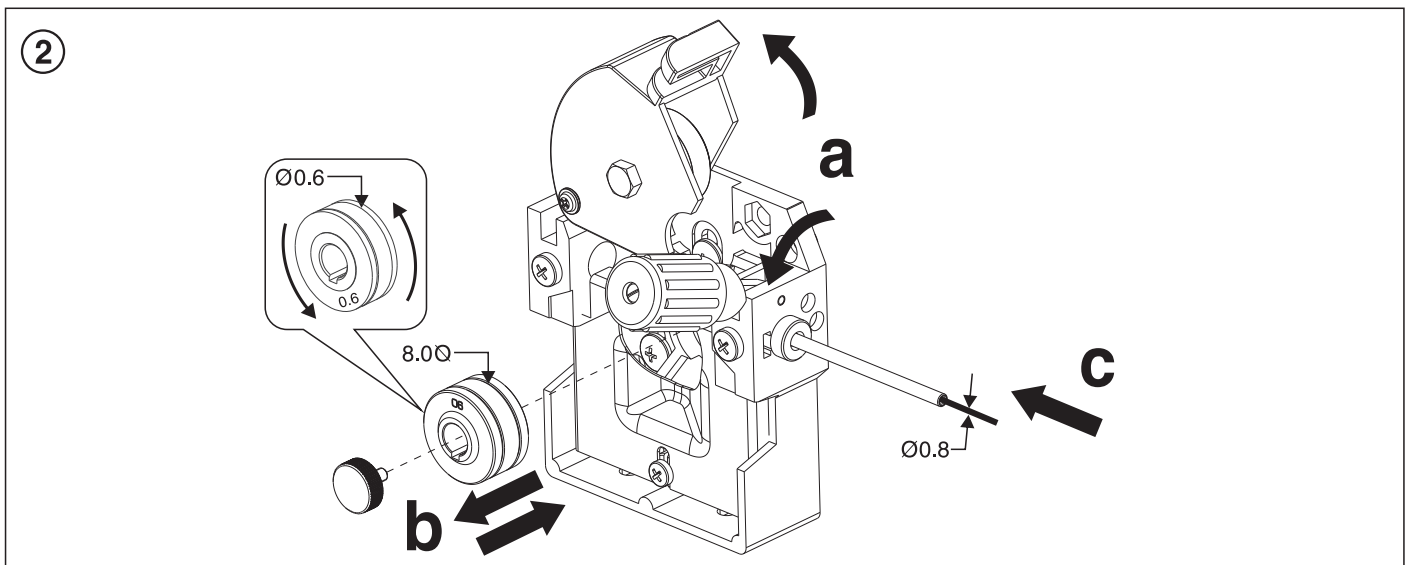
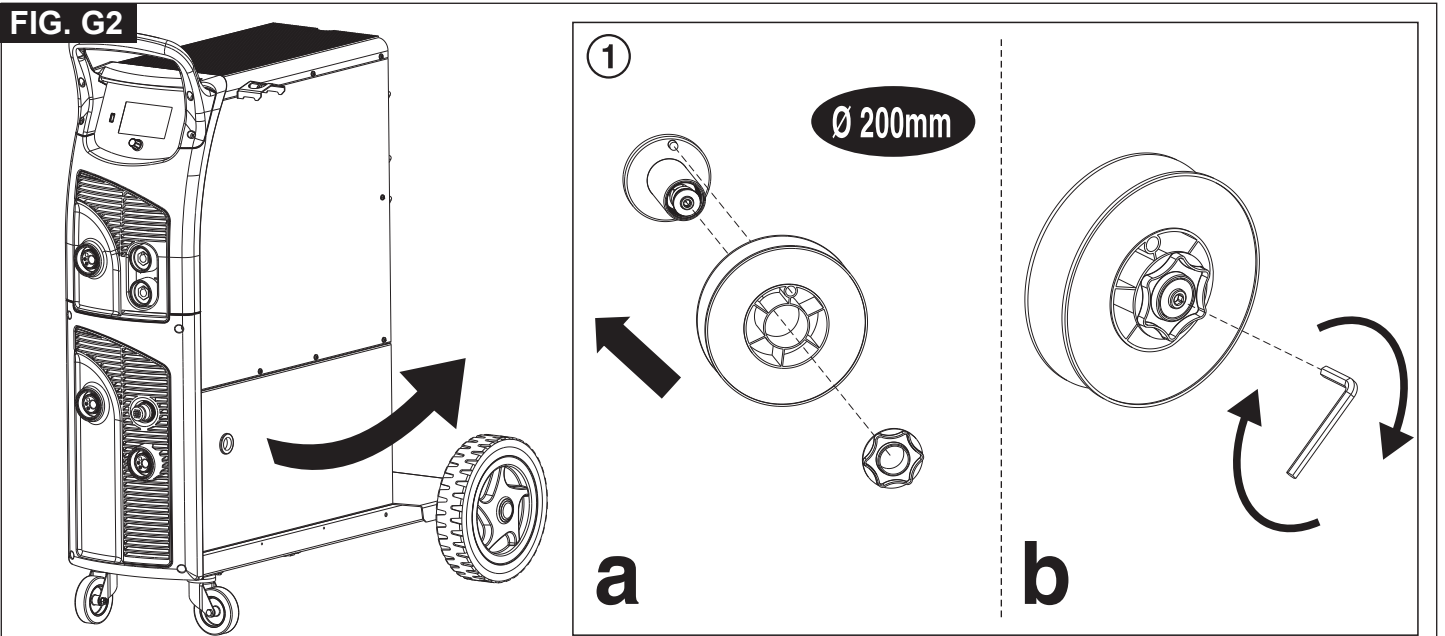


FIG. G2



**FIG. H**

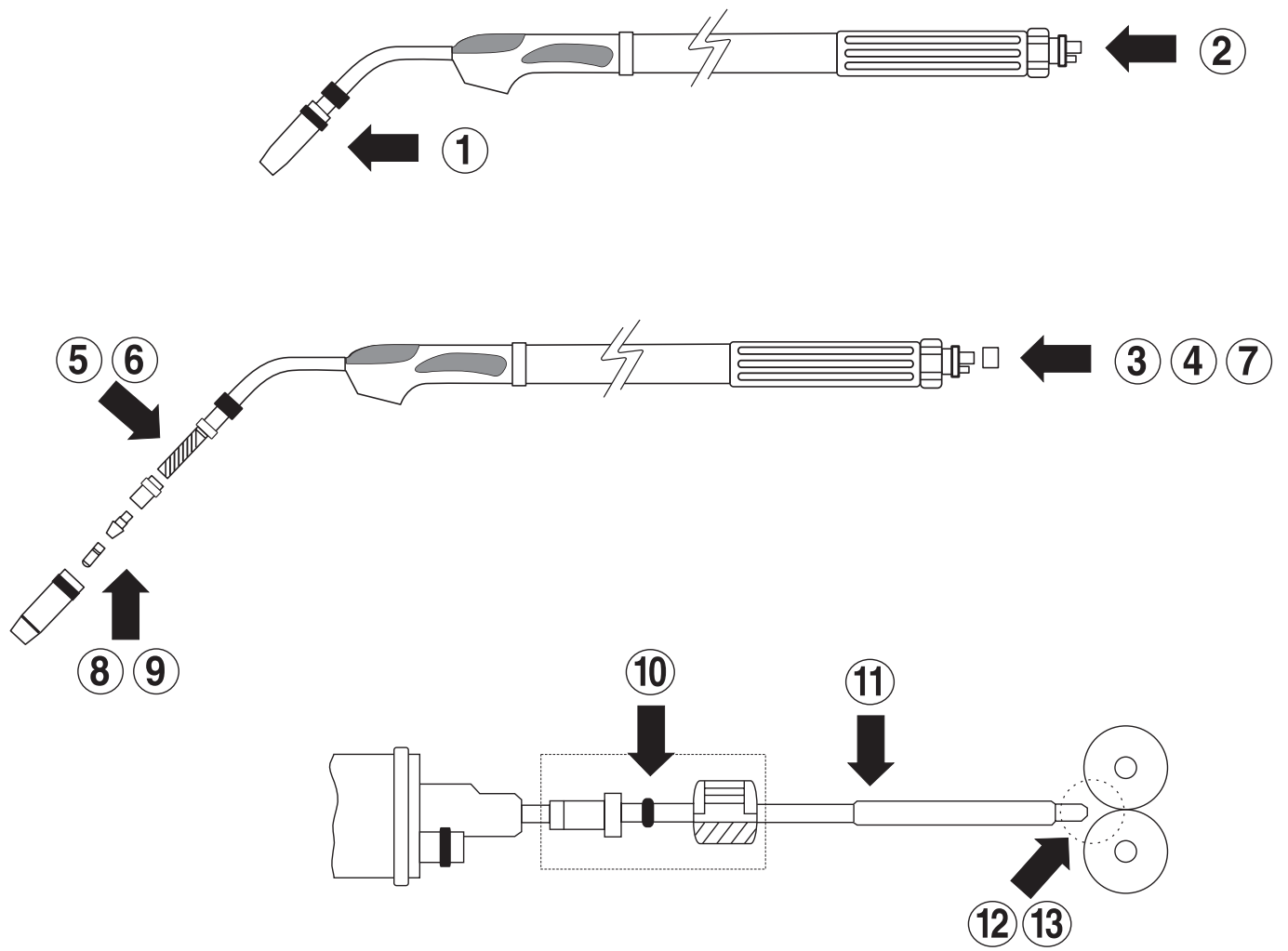
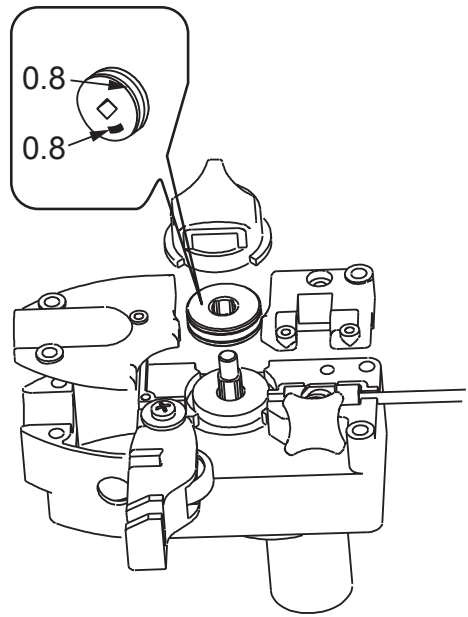


FIG. 1

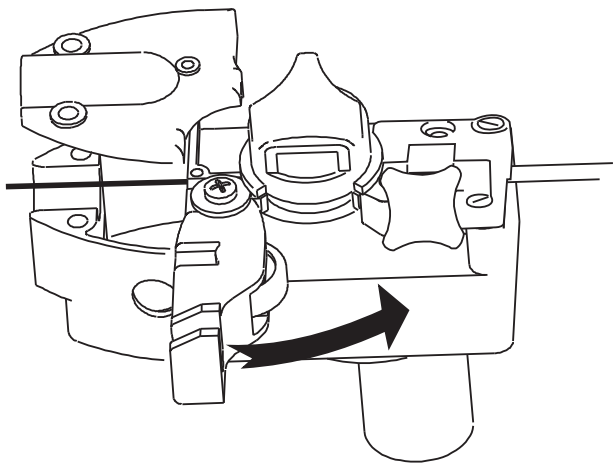
1



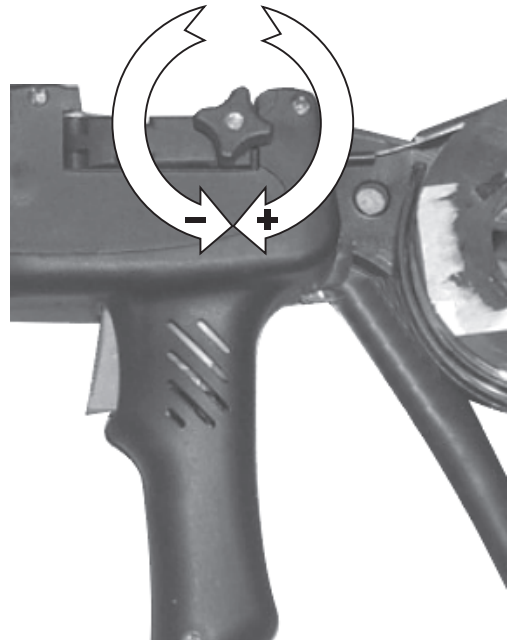
2



3



4



5

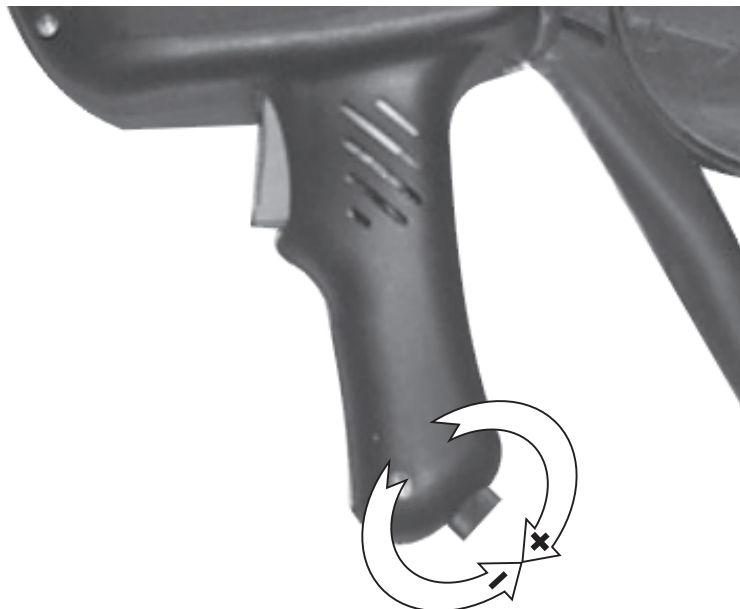
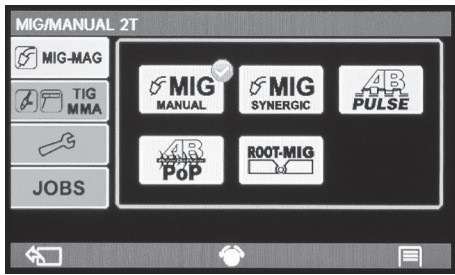
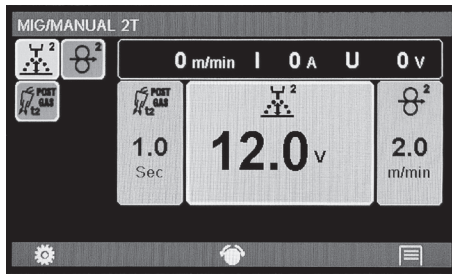


FIG. L

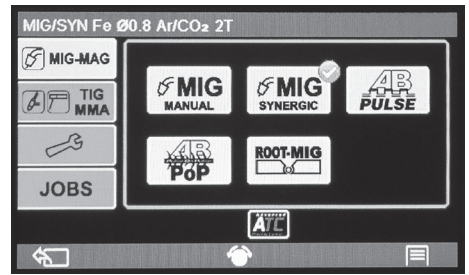
1



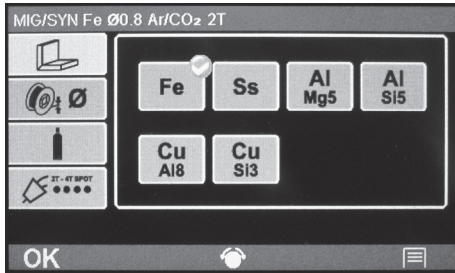
2



3



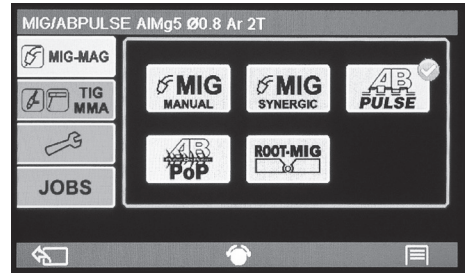
4



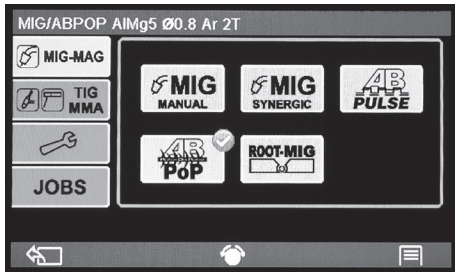
5



6



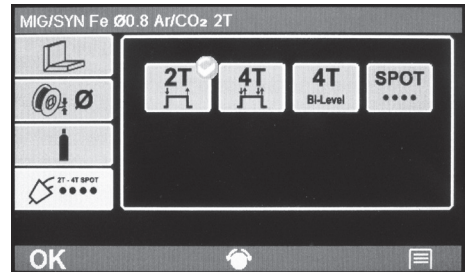
7



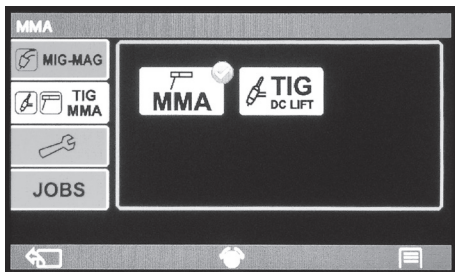
8



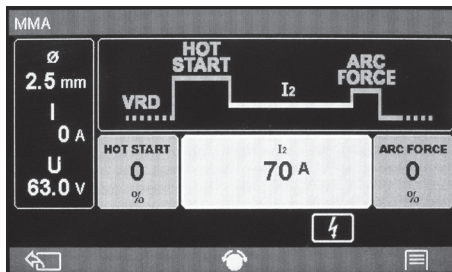
9



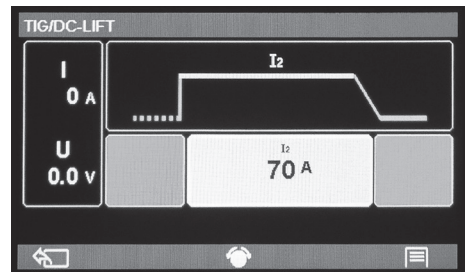
10



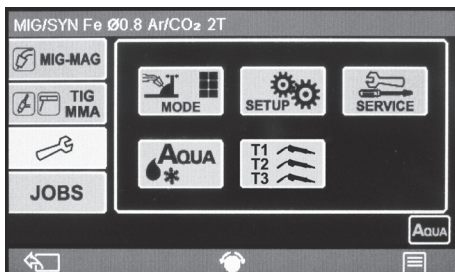
11



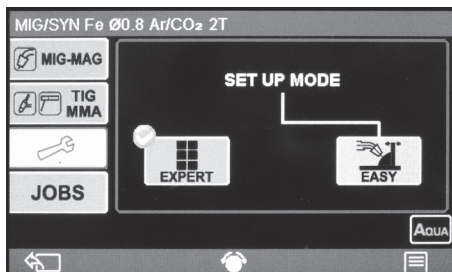
12



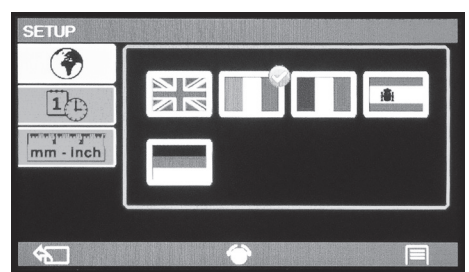
13



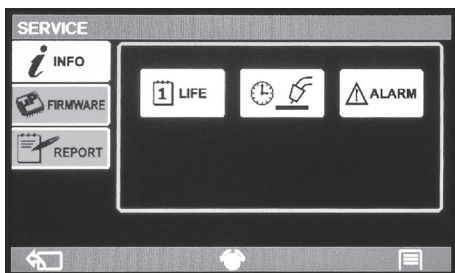
14



15



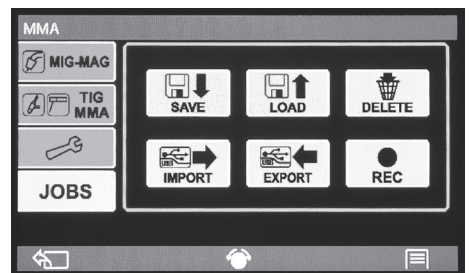
16



17




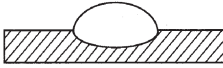





18

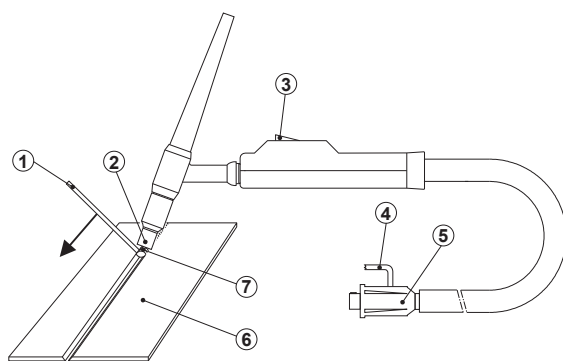




**FIG. M**

 <p>(EN) ADVANCEMENT TOO SLOW (IT) AVANZAMENTO TROPPO LENTO (FR) AVANCEMENT TROP FAIBLE (ES) LASSNELHEID TE LAAG (DE) ZU LANGSAMES ARBEITEN (RU) МЕДЛЕННОЕ ПЕРЕМЕЩЕНИЕ НИЕ ЭЛЕКТРОДА (PT) AVANCE DEMASIADO VELOZ (EL) ΠΟΛΥ ΑΡΓΟ ΠΡΟΧΩΡΙΜΑ (NL) AVANÇO MUITO LENTO (HU) AZ ELŐTOLÁS TÚLSÁGOSAN LASSÚ (RO) AVANSARE PREA LENTA (SV) FÖR LÅNGSAM FLYTTNING (DA) GÅR FOR LANGSOMT FREMAD (NO) FOR SAKTE FREMDRIFT (FI) EDISTYS LIIAN HIDAS (CS) PŘILÍŠ POMALÝ POSUV (SK) PŘILÍŠ POMALÝ POSUV (SL) PREPOCASNO NAPREDOVANJE (HR-SR) PRESPORO NAPREDOVANJE (LT) PER LETAS JUDEJIMAS (ET) LIIGA AEGLANE EDASIMINEK (LV) KUSTĪBA UZ PRIEKŠU IR PĀRĀK LĒNA (BG) ПРЕКАЛЕНО БАВНО ПРЕДВИЖВАНЕ НА ЕЛЕКТРОДА (PL) POSUW ZBYT WOLNY (AR) التقدم بطيء للغاية</p>	 <p>(EN) ARC TOO SHORT (IT) ARCO TROPPO CORTO (FR) ARC TROP COURT (ES) LICHTBOOG TE KORT (DE) ZU KURZER BOGEN (RU) СЛИШКОМ КОРОТКАЯ ДУГА (PT) ARCO DEMASIADO CORTO (EL) ΠΟΛΥ ΚΟΡΤΟ ΤΟΞΟ (NL) ARCO MUITO CURTO (HU) AZ IV TÚLSÁGOSAN RÖVID (RO) ARC PREA SCURT (SV) BÅGEN ÄR FÖR KORT (DA) LYSBUEN ER FOR KORT (NO) FOR KORT BUE (FI) VALOKAARI LIIAN LYHYT (CS) PŘILÍŠ KRÁTKÝ OBLOUK (SK) PŘILÍŠ KRÁTKÝ OBLÚK (SL) PREKRATEK OBLOK (HR-SR) PREKRATAK LUK (LT) PER TRUMPAS LANKAS (ET) LIIGA LÜHIKE KAAR (LV) LOKS IR PĀRĀK ISS (BG) МНОГО КЪСА ДЪГА (PL) LUK ZBYT KRÓTKI (AR) القوس قصير للغاية</p>	 <p>(EN) CURRENT TOO LOW (IT) CORRENTE TROPPO BASSA (FR) COURANT TROP FAIBLE (ES) LASSTROOM TE LAAG (DE) ZU GERINGER STROM (RU) СЛИШКОМ СЛАБЫЙ ТОК СВАРКИ (PT) CORRIENTE DEMASIADO BAIXA (EL) ΟΙΠΟΛΥ ΧΑΜΗΛΟ ΡΕΥΜΑ (NL) CORRENTE MUITO BAIXA (HU) AZ ÁRAM ÉRTÉKE TÚLSÁGOSAN ALACSONY (RO) CURENT CU INTENSITATE PREA SCĂZUTĂ (SV) FÖR LITE STRÖM (DA) FOR LILLE STRØMSTYRKE (NO) FOR LAV STRØM (FI) VIRTALA LIIAN ALHAINEN (CS) PŘILÍŠ NÍZKÝ PROUD (SK) PŘILÍŠ NÍZKÝ PRŮD (SL) PRESİBEK ELEKTRIČNI TOK (HR-SR) PRESLABA STRUJA (LT) PER SILPNA SROVĖ (ET) LIIGA MADAL VOOL (LV) STRĀVA IR PĀRĀK VĀJA (BG) МНОГО НИСЪК ТОК (PL) PRĄD ZBYT NISKI (AR) التيار منخفض جداً</p>	
 <p>(EN) ADVANCEMENT TOO FAST (IT) AVANZAMENTO TROPPO VELOCE (FR) AVANCEMENT EXCESSIF (ES) LASSNELHEID TE HOOG (DE) ZU SCHNELLES ARBEITEN (RU) БЫСТРОЕ ПЕРЕМЕЩЕНИЕ ЭЛЕКТРОДА (PT) AVANCE DEMASIADO LENTO (EL) ΠΟΛΥ ΓΡΗΓΟΡΟ ΠΡΟΧΩΡΙΜΑ (NL) AVANÇO MUITO RÁPIDO (HU) AZ ELŐTOLÁS TÚLSÁGOSAN GYORS (RO) AVANSARE PREA RAPIDĂ (SV) FÖR SNABB FLYTTNING (DA) GÅR FOR HURTIGT FREMAD (NO) FOR RASK FREMDRIFT (FI) EDISTYS LIIAN NOPEA (CS) PŘILÍŠ RYCHLÝ POSUV (SK) PŘILÍŠ RYCHLÝ POSUV (SL) PREHITRO NAPREDOVANJE (HR-SR) PREBRZO NAPREDOVANJE (LT) PER GREITAS JUDEJIMAS (ET) LIIGA KIIRE EDASIMINEK (LV) KUSTĪBA UZ PRIEKŠU IR PĀRĀK ĀTRA (BG) ПРЕКАЛЕНО БЪЗО ПРЕДВИЖВАНЕ НА ЕЛЕКТРОДА (PL) POSUW ZBYT SZYBK (AR) التقدم سريع للغاية</p>	 <p>(EN) ARC TOO LONG (IT) ARCO TROPPO LUNGO (FR) ARC TROP LONG (ES) ARCO DEMASIADO LARGO (DE) ZU LANGER BOGEN (RU) СЛИШКОМ ДЛИННАЯ ДУГА (PT) ARCO MUITO LONGO (EL) ΠΟΛΥ ΜΑΚΡΥ ΤΟΞΟ (NL) LICHTBOOG TE LANG (HU) AZ IV TÚLSÁGOSAN HOSSZÚ (RO) ARC PREA LUNG (SV) BÅGEN ÄR FÖR LÅNG (DA) LYSBUEN ER FOR LANG (NO) FOR LANG BUE (FI) VALOKAARI LIIAN PITKÄ (CS) PŘILÍŠ DLOUHÝ OBLOUK (SK) PŘILÍŠ DLHÝ OBLÚK (SL) PREDOLG OBLOK (HR-SR) PREDUGI LUK (LT) PER ILGAS LANKAS (ET) LIIGA PIKK KAAR (LV) LOKS IR PĀRĀK GARŠ (BG) ПРЕКАЛЕНО ДЪЛГА ДЪГА (PL) LUK ZBYT DEUGI (AR) القوس طويل للغاية</p>	 <p>(EN) CURRENT TOO HIGH (IT) CORRENTE TROPPO ALTA (FR) COURANT TROP ELEVE (ES) SPANNING TE HOOG (DE) ZU VIEL STROM (RU) СЛИШКОМ БОЛЬШОЙ ТОК СВАРКИ (PT) CORRIENTE DEMASIADO ALTA (EL) ΗΙΠΟΛΥ ΥΨΗΛΟ ΡΕΥΜΑ (NL) CORRENTE MUITO ALTA (HU) AZ ÁRAM ÉRTÉKE TÚLSÁGOSAN MAGAS (RO) CURENT CU INTENSITATE PREA RIDICATĂ (SV) FÖR MYCKET STRÖM (DA) FOR STOR STRØMSTYRKE (NO) FOR HØY STRØM (FI) VIRTALA LIIAN VOIMAKAS (CS) PŘILÍŠ VYSOKÝ PROUD (SK) PŘILÍŠ VYSOKÝ PRŮD (SL) PREMOČAN ELEKTRIČNI TOK (HR-SR) PREJAKA STRUJA (LT) PER STIPRI SROVĖ (ET) LIIGA TUGEV VOOL (LV) STRĀVA IR PĀRĀK STIPRA (BG) МНОГО ВИСОК ТОК (PL) PRĄD ZBYT WYSOKI (AR) التيار مرتفع جداً</p>	<p>(EN) CURRENT CORRECT (IT) CORDONE CORRETTO (FR) CORDON CORRECT (ES) CORDON CORRECTO (DE) RICHTIG (RU) НОРМАЛЬНЫЙ ШОВ (PT) CORRENTE CORRECTA (EL) ΣΩΣΤΟ ΚΟΡΔΟΝΙ (NL) JUUSTE LASSTROOM (HU) A ZÁRÓVONAL PONTOS (RO) CORDON DE SUDURĂ CORECT (SV) RÄTT STRÖM (DA) KORREKT STRØMSTYRKE (NO) RIKTIG STRØM (FI) VERTA OIKEA (CS) SPRÁVNÝ SVAR (SK) SPRÁVNÝ ZVAR (SL) PRAVILEN ZVAR (HR-SR) ISPRAVLJENI KABEL (LT) TAISYKLINGA SIULĖ (ET) KORREKTNE NÕÖR (LV) PAREIZA ŠUVE (BG) ПРАВИЛЕН ШЕВ (PL) PRAWIDŁOWY ŚCIEG (AR) حبل صحيح</p>

**FIG. N**

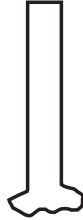
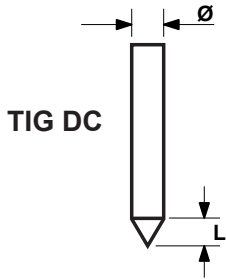


- |         |               |              |
|---------|---------------|--------------|
| TORCH   | TOCHA         | SKÄRBRÄNNARE |
| TORCIA  | TOORTS        | ЛАМПА        |
| TORCHE  | BRÆNDER       | ГОРЕЛКА      |
| BRENNER | POLTIN        | الشعلة       |
| SOPLETE | SVEISEBRENNER |              |

- |   |   |  |
|---|---|--|
| <p>1- FILLER ROD IF NEEDED - EVENTUALE BACCHETTA D'APPORTO - BAGUETTE D'APPORT ÉVENTUELLE - BEDARFSWEISE EINGESETZTER SCHWEISSSTAB MIT ZUSATZWERKSTOFF - EVENTUAL VARILLA DE APORTE - EVENTUAL VARETA DE ENCHIMENTO - EVENTUEEL STAATJE VAN TOEVOER - EVENTUEL TILSATSTAV - MAHDOLLINEN LISÄAINESAUVA - STØTTERPINNE - EVENTUELL STAV FÖR PÅSVETSNING - ΕΝΔΕΧΟΜΕΝΗ ΡΑΒΔΟΣ ΕΙΣΑΓΩΓΗΣ - ВОЗМОЖНАЯ ПАЛОЧКА ДЛЯ ПРИПОЯ - قطعة حشو محتملة</p> <p>2- NOZZLE - UGELLO - TUYÈRE - DÜSE - BOQUILLA - BICO - SPROEIER - DYSE - SUUTIN - SMØRENIPPEL - MUNSTYCKE - МПЕК - СОПЛО - دواة</p> | <p>3- PUSHBUTTON - PULSANTE - BOUTON - DRUCKKNOPF - PULSADOR - BOTÃO - DRUKKNOP - TRYKKNAP - PAINIKE - TAST - KNAPP - ΠΛΗΚΤΡΟ - ΚНОПКА - زر</p> <p>4- GAS - GAS - GAZ - GAS - GAS - GÁS - GAS - GAS - GAS - GASS - GASEN - ΑΔΡΑΝΕΣ ΑΕΡΙΟ - ГАЗ - غاز</p> <p>5- CURRENT - CORRENTE - COURANT - STROM - CORRIENTE - CORRENTE - STROOM - STRØM - STRØM - STRÖM - PEYMA - TOK - تيار</p> <p>6- PIECE TO BE WELDED - PEZZO DA SILDARE - PIÈCE À SOUDER - WERKSTÜCK - PIEZA A SOLDAR - PEÇA A SOLDAR - TE LASSEN STUK - EMNE, DER SKAL SVEJSES PÅ - HITSATTAVA KAPPALE - STYKKE SOM SKAL SVEISES - STYCKE SOM SKA</p> | <p>SVETSAS - ΜΕΤΑΛΛΟ ΠΡΟΣ ΣΥΓΚΟΛΛΗΣΗ - СВАРИВАЕМАЯ ДЕТАЛЬ - القطعة المراد لحامها</p> <p>7- ELECTRODE - ELETTRODO - ÉLECTRODE - ELEKTRODE - ELECTRODO - ELÉCTRODO - ELEKTRODE - ELEKTRODE - ELEKTRODI - ELEKTROD - ELEKTROD - ΗΛΕΚΤΡΟΔΙΟ - ЭЛЕКТРОД - قطب</p> |
|---|---|--|

**FIG. O**

- CHECK OF THE ELECTRODE TIP
- CONTROLLO DELLA PUNTA DELL'ELETTRODO
- CONTROLE DE LA POINTE DE L'ÉLECTRODE
- KONTROLLE DER ELEKTRODENSPIITZE
- CONTROL DE LA PUNTA DEL ELECTRODO
- CONTROLLO DA PONTA DO ELÉCTRODO
- CONTROLE VAN DE PUNT VAN DE ELEKTRODE
- KONTROL AF ELEKTRODENS SPIDS
- ELEKTRODIN PÄÄN TARKISTUS
- KONTROLL AV ELEKTRODENS SPISS
- KONTROLL AV ELEKTRODENS SPETS
- ΕΛΕΓΧΟΣ ΑΙΧΜΗΣ ΗΛΕΚΤΡΟΔΙΟΥ
- КОНТРОЛЬ НАКОНЕЧНИКА ЭЛЕКТРОДА
- التحقق من طرف القطب الكهربي.



- CORRECT
- CORRETTO
- COURANT
- EXACT
- KORREKT
- CORRECTO
- CORRECTO
- CORRECT
- KORREKT
- ΟΙΚΕΙΝ
- KORREKT
- ΣΩΣΤΟ
- ПРАВИЛЬНО
- صحيح

- INSUFFICIENT CURRENT
- CORRENTE SCARSA
- COURANT INSUFFISANT
- ZU WENIG STROM
- CORRIENTE ESCASA
- CORRENTE INSUFICIENTE
- WEINIG STROOM
- FOR LAV STRØMSTYRKE
- LIIAN VÄHÄN VIRTAA
- DÄRLIG STRØM
- FÖR LÅG STRÖM
- ΑΝΕΠΑΡΚΕΣ ΡΕΥΜΑ
- НЕДОСТАТОЧНЫЙ ТОК
- تيار ضعيف

- EXCESSIVE CURRENT
- CORRENTE ECCESSIVA
- COURANT EXCESSIF
- ZU VIEL STROM
- CORRIENTE ECCESSIVA
- CORRENTE ECCESSIVA
- EXCESSIEVE STROOM
- FOR HØJ STRØMSTYRKE
- LIIKAA VIRTAA
- ALTFOR HØY STRØ
- FÖR HÖG STRÖM
- ΥΠΕΡΒΟΛΙΚΟ ΡΕΥΜΑ
- ИЗБЫТОЧНЫЙ ТОК
- تيار زائد

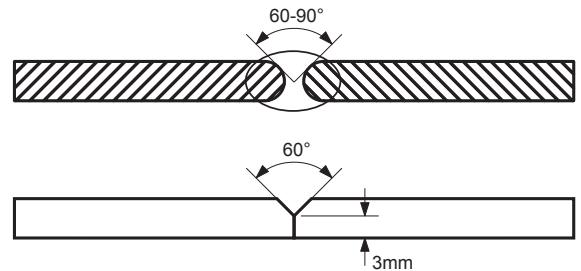
- L=Ø IN DIRECT CURRENT
- IN CORRENTE CONTINUA
- EN COURANT CONTINU
- BEI GLEICHSTROM
- EN CORRIENTE CONTINUA
- EM CORRENTE CONTINUA
- IN CONTINUE STROOM
- VED JÆVNSTRØM
- TASAVIRRASSA
- MED LIKSTRØM
- I LIKSTRÖM
- ΣΕ ΣΥΝΕΧΟΜΕΝΟ ΡΕΥΜΑ
- ПРИ ПОСТОЯННОМ ТОКЕ
- في تيار مستمر

**FIG. P**



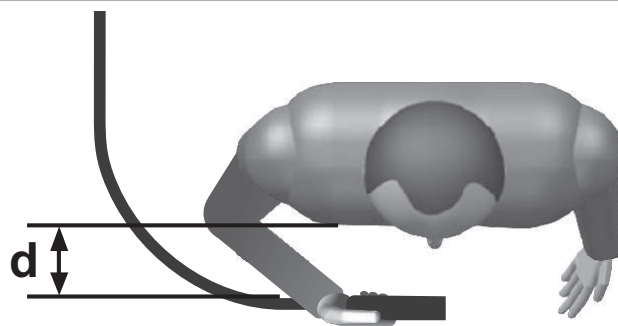
- Preparation of the folded edges for welding without weld material.
- Preparazione dei lembi rivoltati da saldare senza materiale d'apporto.
- Préparation des bords relevés pour soudage sans matériau d'apport.
- Herrichtung der gerichteten Kanten, die ohne Zusatzwerkstoff geschweißt werden.
- Preparación de los extremos rebordeados a soldar sin material de aporte.
- Preparação das abas viradas a soldar sem material de entrada.
- Voorbereiding van de te lassen omgekeerde randen zonder lasmateriaal.
- Förberedelse af de foldede klapper, der skal svejses uden tilført materiale.
- Hitsattavien käännetytjen reunojen valmistelu ilman lisämateriaalia.
- Förberedelse av de vendte flikene som skal sveises uten ekstra materialer.
- Förberedelse av de vikta kanterna som ska svetsas utan påsvetsat material.
- Προετοιμασία των γυρισμένων χειλών που θα συγκολληθούν χωρίς υλικό τροφοδοσίας.
- Подготовка подвернутых свариваемых краев без материала припоя.
- إعداد الرفقات المراد لحامها دون استخدام مواد للحشو.

**FIG. Q**







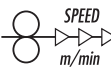

- Preparation of the edges for butt weld joints to be welded with weld material.
- Preparazione dei lembi per giunti di testa da saldare con materiale d'apporto.
- Préparation des bords pour joints de tête pour soudage avec matériau d'apport.
- Herrichtung der Kanten für Stumpfstöße, die mit Zusatzwerkstoff geschweißt werden.
- Preparación de los extremos para juntas de cabeza a soldar con material de aporte.
- Preparação das abas para juntas de cabeça a soldar com material de entrada.
- Voorbereiding van de te lassen randen x kopverbindingen met lasmateriaal.
- Förberedelse af klapperne til stump sømme, der skal svejses med tilført materiale.
- Hitsattavien liitospäiden reunojen valmistelu lisämateriaalia käyttämällä.
- Förberedelse av flikene for hodeskjøyter som skal sveises med ekstra materialer.
- Förberedelse av kanter för stumsvetsning med påsvetsat material.
- Προετοιμασία των χειλών για συνδέσεις κεφαλής που θα συγκολληθούν με υλικό τροφοδοσίας.
- Подготовка свариваемых краев для торцевых соединений с материалом припоя.
- إعداد الرفقات لوصلات رأس يراد لحامها باستخدام مواد للحشو.

**FIG. R**










**TAB. 1**  
**WELDING MACHINE TECHNICAL DATA - DATI TECNICI SALDATRICE -**

البيانات الفنية لآلة اللحام

	MODEL								
		I <sub>2</sub> max (A)	230V	400V	230V	400V	mm <sup>2</sup>	kg	m/min
3~	200	-	T10A	-	16A	25	32	1 - 20	<85
3~	270	-	T16A	-	16A	25	41	1 - 20	<85
1~	180	T16A	-	16A	-	25	59	1 - 20	<85

**TAB. 2**  
**MIG TORCH TECHNICAL DATA ACCORDING TO EN 60974-7 -**
**DATI TECNICI TORCIA MIG IN ACCORDO ALLA EN 60974-7 -**

البيانات الفنية لشعلة MIG المطابقة للتشريعات EN 60974-7

MODEL	 VOLTAGE CLASS: 113V				
I <sub>2</sub> max (A)	I max (A)	X (%)			
180 (T1, T3)	150	60	Ar/CO <sub>2</sub>	Fe 0.6 ÷ 1 Al 0.8 ÷ 1	
	180	60	CO <sub>2</sub>		
180 (T2) 200 270	230	60	CO <sub>2</sub>	Fe 0.6 ÷ 1.2 Al 0.8 ÷ 1.2	
	200	60	Ar/CO <sub>2</sub> MIX		
270 R.A.	300	100	CO <sub>2</sub>	Fe 0.8 ÷ 1.6 Al 1 ÷ 1.6	 1 l/min 2 ÷ 3.5 bar
	270	100	Ar/CO <sub>2</sub> MIX		

**KEY - LEGENDA:**

Fe = STEEL - ACCIAIO

Al = ALUMINIUM - ALLUMINIO







Co = TUBULAR WIRE - FILO ANIMATO

 = COOLING - RAFFREDDAMENTO

 = AIR/GAS - ARIA/GAS






 = WATER - ACQUA

**TAB. 3**  

TORCH			WIRE FEEDER	
		LABEL	TORCH	MATERIAL SUGGESTED
	T1	MT15	 T1 (max 15kg)	Fe (Ss)
	T2	MT25	 T2 (max 15kg)	Al
	T3	MT15	 T3 (max 5kg)	CuSi CuAl



**TAB. 4**  
**TIG TORCH TECHNICAL DATA ACCORDING TO EN 60974-7 -**
**DATI TECNICI TORCIA TIG IN ACCORDO ALLA EN 60974-7 -**

البيانات الفنية لشعلة TIG المطابقة للتشريعات EN 60974-7

 VOLTAGE CLASS: 113V					
I <sub>2</sub> max (A)	I max (A)	X (%)			COOLING
160	 180	35	Argon	1 ÷ 2.4	Air / Gas
270	 125	35			





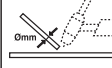
**TAB. 5**  

**ELECTRODE HOLDER TECHNICAL DATA ACCORDING TO EN 60974-11 -  
DATI TECNICI PINZA PORTAELETTRODO IN ACCORDO ALLA EN 60974-11 -  
البيانات الفنية للكاشة حاملة القطب المطابقة للتشريعات EN 60974-11**

VOLTAGE CLASS: 113V				
$I_2$ max (A)	I max (A)	X (%)	 $\varnothing$ mm	 $\varnothing$ mm
160	300	35	2 ÷ 4	25
270	250	60		

**TAB. 6**  

**SUGGESTED VALUES FOR WELDING - DATI ORIENTATIVI PER SALDATURA -  
بيانات توجيهية للحام**

			$I_2$				
		(mm)	(A)	(mm)	(mm)	(l/min)	(mm)
TIG DC	Ss	0.3 - 0.5	5 - 20	0.5	6.5	3	-
		0.5 - 0.8	15 - 30	1	6.5	3	-
		1	30 - 60	1	6.5	3 - 4	1
		1.5	70 - 100	1.6	9.5	3 - 4	1.5
		2	90 - 110	1.6	9.5	4	1.5 - 2.0
	Cu	3	120 - 150	2.4	9.5	5	2 - 3
		4	140 - 190	2.4	9.5 - 11	5 - 6	3
		5	190 - 250	3.2	11 - 12.5	6 - 7	3 - 4
		0.3 - 0.8	20 - 30	0.5 - 1	6.5	4	-
		1	80 - 100	1	9.5	6	1.5
	1.5	100 - 140	1.6	9.5	8	1.5	
	2	130 - 160	1.6	9.5	8	1.5	

**TAB. 7**  

**ALARMS - SEGNALAZIONI DI ALLARME -  
إشارات الإنذار**

DESCRIPTION	POSSIBLE SOLUTION	DESCRIZIONE	SOLUZIONE POSSIBILE	الحل المحتمل	الوصف
Thermal protection alarm.	<ul style="list-style-type: none"> <li>Allow the welding machine to cool down on its own.</li> <li>Reduce the welding time.</li> <li>Check the fan is working properly.</li> </ul>	Allarme protezione termica.	<ul style="list-style-type: none"> <li>Attendere il raffreddamento naturale della saldatrice.</li> <li>Ridurre il tempo di saldatura.</li> <li>Verificare la funzionalità del ventilatore.</li> </ul>	انتظر التبريد الطبيعي لآلة اللحام. قلل من وقت اللحام. تحقق من تشغيل مروحة.	إنذار الحماية الحرارية.
Overvoltage/ undervoltage alarm.	Check the supply voltage and make sure it is within the range of $V_{in} \pm 15\%$ .	Allarme sovra/sotto tensione.	Controllare la tensione di alimentazione ed assicurarsi che sia compresa nel range $V_{in} \pm 15\%$ .	افحص جهد التغذية وتأكد من أنه يتراوح في المدى $V_{in} \pm 15\%$ .	إنذار ارتفاع/انخفاض الجهد.
Auxiliary voltage alarm.	If the alarm continues, contact an authorised repair centre.	Allarme tensione ausiliaria.	Se l'allarme persiste contattare un centro di assistenza autorizzato.	إذا استمر الإنذار اتصل بمركز الدعم الفني المعتمد.	إنذار الجهد المساعد.
Welding overcurrent alarm.	Make sure the feeder speed and/or welding current are not too high.	Allarme sovracorrente in saldatura.	Verificare che velocità traino e/o corrente di saldatura non siano troppo elevate.	تأكد من أن سرعة السحب وأو تيار اللحام لا يكونان مرتفعان جداً.	إنذار التيار الزائد في اللحام.
Torch short-circuit alarm.	Make sure the welding circuit has not short-circuited.	Allarme cortocircuito in torcia.	Verificare che non ci siano corti-circuiti nel circuito di saldatura.	تأكد من أنه لا توجد دوائر قصيرة في دائرة اللحام.	إنذار الدائرة القصيرة على الشعلة.
Off-line alarm.	If the alarm continues, contact an authorised repair centre.	Comunicazione interna mancante.	Se l'allarme persiste contattare un centro di assistenza autorizzato.	إذا استمر الإنذار اتصل بمركز الدعم الفني المعتمد.	غياب الربط الداخلي.
Line-error alarm.	If the alarm continues, contact an authorised repair centre.	Comunicazione interna errata.	Se l'allarme persiste contattare un centro di assistenza autorizzato.	إذا استمر الإنذار اتصل بمركز الدعم الفني المعتمد.	الربط الداخلي خاطئ.
AQUA alarm (low water pressure).	<ul style="list-style-type: none"> <li>Eliminate air inside the circuit to activate the water circulation.</li> <li>Check the quantity of the liquid inside the cooling circuit.</li> <li>Check the G.R.A. fuse.</li> <li>The re-start in NOT automatic.</li> </ul>	Allarme AQUA (pressione acqua insufficiente).	<ul style="list-style-type: none"> <li>Eliminare l'aria presente nel circuito per attivare la circolazione dell'acqua.</li> <li>Verificare la quantità di liquido nel circuito di raffreddamento.</li> <li>Verificare il fusibile G.R.A. Il ripristino non è automatico, spegnere e riaccendere la macchina.</li> </ul>	أزل الهواء الموجود في الدائرة من أجل تنشيط تدوير الماء. تأكد من كمية السائل في دورة التبريد. افحص صمام مجموعة التبريد بالماء. الاستعادة غير أوتوماتيكية، أطفئ وأعد تشغيل الآلة.	إنذار الماء (ضغط الماء غير كافي).
Failure of wirefeeder.	Check the wirefeeder.	Anomalia trainafilo.	Verificare il trainafilo.	افحص جهاز سحب السلك.	عطل في جهاز سحب السلك.

#### (EN) GUARANTEE

The manufacturer guarantees proper operation of the machines and undertakes to replace free of charge any parts should they be damaged due to poor quality of materials or manufacturing defects within 12 months of the date of commissioning of the machine, when proven by certification. Returned machines, also under guarantee, should be dispatched CARRIAGE PAID and will be returned CARRIAGE FORWARD. This with the exception of, as decreed, machines considered as consumer goods according to European directive 1999/44/EC, only when sold in member states of the EU. The guarantee certificate is only valid when accompanied by an official receipt or delivery note. Problems arising from improper use, tampering or negligence are excluded from the guarantee. Furthermore, the manufacturer declines any liability for all direct or indirect damages.

#### (IT) GARANZIA

La ditta costruttrice si rende garante del buon funzionamento delle macchine e si impegna ad effettuare gratuitamente la sostituzione dei pezzi che si deteriorassero per cattiva qualità di materiale e per difetti di costruzione entro 12 mesi dalla data di messa in funzione della macchina, comprovata sul certificato. Le macchine rese, anche se in garanzia, dovranno essere spedite in PORTO FRANCO e verranno restituite in PORTO ASSEGNATO. Fanno eccezione, a quanto stabilito, le macchine che rientrano come beni di consumo secondo la direttiva europea 1999/44/CE, solo se vendute negli stati membri della EU. Il certificato di garanzia ha validità solo se accompagnato da scontrino fiscale o bolla di consegna. Gli inconvenienti derivati da cattiva utilizzazione, manomissione o incuria, sono esclusi dalla garanzia. Inoltre si declina ogni responsabilità per tutti i danni diretti ed indiretti.

#### (FR) GARANTIE

Le fabricant garantit le fonctionnement correct des machines et s'engage à remplacer gratuitement les composants endommagés à la suite d'une mauvaise qualité de matériel ou d'un défaut de fabrication durant une période de 12 mois à compter de la mise en service de la machine attestée par le certificat. Les machines rendues, même sous garantie, doivent être expédiées en PORT FRANC et seront renvoyées en PORT DÛ. Font exception à cette règle les machines considérées comme biens de consommation selon la directive européenne 1999/44/CE et vendues aux états membres de l'EU uniquement. Le certificat de garantie n'est valable que s'il est accompagné de la preuve d'achat ou du bulletin de livraison. Tous les inconvénients dus à une utilisation incorrecte, une manipulation ou une négligence sont exclus de la garantie. La société décline en outre toute responsabilité pour tous les dommages directs ou indirects.

#### (ES) GARANTÍA

La empresa fabricante garantiza el buen funcionamiento de las máquinas y se compromete a efectuar gratuitamente la sustitución de las piezas que se deterioren por mala calidad del material y por defectos de fabricación en los 12 meses posteriores a la fecha de puesta en funcionamiento de la máquina, comprobada en el certificado. Las máquinas entregadas, incluso en garantía, deberán ser enviadas a PORTE PAGADO y se devolverán a PORTE DEBIDO. Son excepción, según cuanto establecido, las máquinas que se consideran bienes de consumo según la directiva europea 1999/44/CE sólo si han sido vendidas en los estados miembros de la UE. El certificado de garantía tiene validez sólo si está acompañado de resguardo fiscal o albarán de entrega. Los problemas derivados de una mala utilización, modificación o negligencia están excluidos de la garantía. Además, se declina cualquier responsabilidad por todos los daños directos e indirectos.

#### (DE) GEWÄHRLEISTUNG

Der Hersteller übernimmt die Gewährleistung für den einwandfreien Betrieb der Maschinen und verpflichtet sich, solche Teile kostenlos zu ersetzen, die aufgrund schlechter Materialqualität und von Herstellungsfehlern innerhalb von 12 Monaten ab der Inbetriebnahme schadhaft werden. Als Nachweis der Inbetriebnahme gilt der Garantieschein. Werden Maschinen zurückgesendet, muß dies - auch im Rahmen der Gewährleistung - FRACHTFREI geschehen. Sie werden anschließend per FRACHTNACHNACHNAME wieder zurückgesendet. Von den Regelungen ausgenommen sind Maschinen, die nach der Europäischen Richtlinie 1999/44/EG unter die Verbrauchsgüter fallen, und nur dann, wenn sie in einem Mitgliedstaat der EU verkauft worden sind. Der Garantieschein ist nur gültig, wenn ihm der Kassenbon oder der Lieferschein beiliegt. Unsere Gewährleistung bezieht sich nicht auf Schäden aufgrund fehlerhafter oder nachlässiger Behandlung oder aufgrund von Fremdeinwirkung. Außerdem wird jede Haftung für direkte und indirekte Schäden ausgeschlossen.

#### (RU) ГАРАНТИЯ

Компания-производитель гарантирует хорошую работу машинного оборудования и обязуется бесплатно произвести замену частей, имеющих неисправности, явившиеся следствием плохого качества материала или дефектов производства, в течении 12 месяцев с даты пуска в эксплуатацию машинного оборудования, проставленной на сертификате. Возвращенное оборудование, даже находящееся под действием гарантии, должно быть направлено на условиях ПОРТО ФРАНКО и будет возвращено в УКАЗАННОЕ МЕСТО. Из оговоренного выше исключается машинное оборудование, считающееся товарами потребления, в соответствии с европейской директивой 1999/44/ЕС, только в том случае, если они были проданы в государствах, входящих в ЕС. Гарантийный сертификат считается действительным только при условии, что к нему прилагается товарный чек или товаросопроводительная накладная. Неисправности, возникшие из-за неправильного использования, порчи или небрежного обращения, не покрываются действием гарантии. Дополнительно производитель снимает с себя любую ответственность за какой-либо прямой или непрямо́й ущерб.

#### (PT) GARANTIA

A empresa fabricante torna-se garante do bom funcionamento das máquinas e compromete-se a efectuar gratuitamente a substituição das peças que porventura se deteriorarem devido à má qualidade de material e por defeitos de fabricação no prazo de 12 meses da data de entrada da máquina em funcionamento, comprovada no certificado. As máquinas devolvidas, mesmo se em garantia, deverão ser despachadas em PORTO FRANCO e serão devolvidas com FRETE A PAGAR. São excepção, a quanto estabelecido, as máquinas que são consideradas como bens de consumo segundo a directiva europeia 1999/44/CE, somente se vendidas nos estados-membros da EU. O certificado de garantia tem validade somente se acompanhado pela nota fiscal ou conhecimento de entrega. Os inconvenientes decorrentes de utilização imprópria, adulteração ou descuido, são excluídos da garantia. Para além disso, o fabricante exime-se de qualquer responsabilidade para todos os danos directos e indirectos.

#### (EL) ΕΓΓΥΗΣΗ

Η κατασκευαστική εταιρία εγγυάται την καλή λειτουργία των μηχανών και δεσμεύεται να εκτελέσει δωρεάν την αντικατάσταση τμημάτων σε περίπτωση φθοράς τους εξαιτίας κακής ποιότητας υλικού ή ελαττωμάτων κατασκευής, εντός 12 μηνών από την ημερομηνία θέσης σε λειτουργίας του μηχανήματος επιβεβαιωμένη από το πιστοποιητικό. Τα μηχανήματα που επιστρέφονται, ακόμα και αν είναι σε εγγύηση, θα στέλνονται ΧΩΡΙΣ ΕΠΙΒΑΡΥΝΣΗ και θα επιστρέφονται με έξοδα ΠΛΗΡΩΤΕΑ ΣΤΟΝ ΠΡΟΟΡΙΣΜΟ. Εξαιρούνται από τα οριζόμενα τα μηχανήματα που αποτελούν καταναλωτικά αγαθά σύμφωνα με την ευρωπαϊκή οδηγία 1999/44/EC μόνο αν πωλούνται σε κράτη μέλη της ΕΕ. Το πιστοποιητικό εγγύησης ισχύει μόνο αν συνοδεύεται από επίσημη απόδειξη πληρωμής ή απόδειξη παραλαβής. Ενδεχόμενα προβλήματα οφειλόμενα σε κακή χρήση, παραποίηση ή αμέλεια, αποκλείονται από την εγγύηση. Απορρίπτεται, επίσης, κάθε ευθύνη για οποιαδήποτε βλάβη άμεση ή έμμεση.

#### (NL) GARANTIE

De fabrikant is garant voor de goede werking van de machines en verplicht er zich toe gratis de vervanging uit te voeren van de stukken die afslijten omwille van de slechte kwaliteit van het materiaal en omwille van fabricagefouten, binnen de 12 maanden vanaf de datum van in bedrijfstelling van de machine, bevestigd op het certificaat. De geretourneerde machines, ook al zijn ze in garantie, moeten PORTVRIJ verzonden worden en zullen op KOSTEN BESTEMMELING teruggestuurd worden. Hierop maken een uitzondering de machines die vallen onder de verbruiksartikelen overeenkomstig de Europese richtlijn, 1999/44/EG, alleen indien ze verkocht zijn in de lidstaten van de EU. Het garantiecertificaat is alleen geldig indien het vergezeld is van de fiscale reçu of van het ontvangstbewijs. De inconvenienten te wijten aan een slecht gebruik, schendingen of nalatigheid zijn uitgesloten uit de garantie. Bovendien wijst men alle verantwoordelijkheid af voor alle rechtstreekse en onrechtstreekse schade.

#### (HU) JÓTÁLLÁS

A gyártó cég jótállást vállal a gépek rendeltetésszerű üzemeléséért illetve vállalja az alkatrészek ingyenes kicserélését ha azok az alpanyag rossz minőségéből valamint gyártási hibából erednek a gép üzembe helyezésének a bizonylat szerint igazolható napjától számított 12 hónapon belül. A cserélendő alkatrészeket még a jótállás keretében is BÉRMENTESEN kell visszaküldeni, amelyek UTÓVÉTELE lesznek a vevőhöz kiszállítva. Kivételt képeznek e szabály alól azon gépek, melyek az Európai Unió 199/44/EC irányelve szerint meghatározott fogyasztási cikknek minősülnek, s az EU tagországaiban kerültek értékesítésre. A jótállás csak a blokki igazolás illetve szállítólevél mellékletével érvényes. A nem rendeltetésszerű használatból, megrongálásból illetve nem megfelelő gondossággal való kezeléssel eredő rendellenességek a jótállást kizárják. Kizárt továbbá bárminemű felelősségvállalás minden közvetlen és közvetett kárért.

#### (RO) GARANȚIE

Fabricantul garantează buna funcționare a aparatelor produse și se angajează la înlocuirea gratuită a pieselor care s-ar putea deteriora din cauza calității scadente a materialului sau din cauza defectelor de construcție în max. 12 luni de la data punerii în funcțiune a aparatului, dovedită cu certificatul de garanție. Aparatele restituite, chiar dacă sunt în garanție, se vor expedia FĂRĂ PLATĂ și se vor restitui CU PLATA LA PRIMIRE. Sac excepție, conform normelor, aparatele care se categorisesc ca și bunuri de consum, conform directivei europene 1999/44/EC, numai dacă acestea sunt vândute în statele membre din UE. Certificatul de garanție este valabil numai dacă este însoțit de bonul fiscal sau de fișa de livrare. Nefuncționarea cauzată de o utilizare improprie, manipulare inadecvată sau neglijență este exclusă din dreptul la garanție. În plus fabricantul își declină orice responsabilitate față de toate daunele provocate direct și indirect.

#### (SV) GARANTI

Tillverkaren garanterar att maskinerna fungerar bra och åtar sig att kostnadsfritt byta ut delar som går sönder p.g.a. dålig materialkvalitet och defekter inom 12 månader efter idriftsättningen av maskinen, som ska styrkas av intyg. De maskiner som lämnas tillbaka, även om de täcks av garantin, måste skickas FRAKTFRITT, och kommer att skickas tillbaka PÅ MOTTAGARENS BEKOSTNAD. Ett undantag från detta utgörs av de maskiner som räknas som konsumtionsvaror enligt EU-direktiv 1999/44/EG, och då enbart om de har sålts till något av EU:s medlemsländer. Garantisedeln är bara giltig tillsammans med kvitto eller leveranssedel. Problem som beror på felaktig användning, åverkan eller världsloshet täcks inte av garantin. Tillverkaren fransäger sig även allt ansvar för direkt och indirekt skada.

#### (DA) GARANTI

Producenten stiller garanti for, at maskinerne fungerer ordentligt, og forpligter sig til vederlagsfrit at udskifte de dele, der måtte fremvise defekter på grund af ringe materialekvalitet eller fabrikationsfejl i løbet af de første 12 måneder efter maskinens idriftsættelsesdato, der fremgår af beviset. Selvom de returnerede maskiner er i garanti, skal de sendes FRANKO FRAGT, mens de tilbageleveres PR. EFTERKRAV. Dette gælder dog ikke for de maskiner, der i henhold til Direktivet 1999/44/EØF udgør forbrugsgoder, men kun på betingelse af at de sælges i EU-landene. Garantibeviset er kun gyldigt, hvis der vedlægges en kassebon eller fragtpapirer. Garantien dækker ikke for forstyrrelser, der skyldes forkert anvendelse, manipulering eller skødesløshed. Producenten fralægger sig desuden ethvert ansvar for alle direkte og indirekte skader.

#### (NO) GARANTI

Tilverkeren garanterer maskinens korrekte funksjon og forplikter seg å utføre gratis bytte av deler som blir ødelagt på grunn av en dårlig kvalitet i materialer eller konstruksjonsfeil som oppstår innen 12 måneder fra maskinens igangsetting, i overensstemmelse med sertifikatet. Maskiner som sendes tilbake, også i løpet av garantiperioden, skal skikkes FRAKTFRITT og skal sendes tilbake MED BETALNING AV MOTTAKEREN, unntatt maskinene som tilhører forbrukningsvarer ifølge europadirektiv 1999/44/EC, kun hvis de selges i en av EUs medlemsstater. Garantisertifikatet er gyldig kun sammen med kvittering eller leveringsblankett. Feil som oppstår på grunn av galt bruk, manipulering eller slurv, er utelukket fra garantin. Dessuten frasier seg selskapet alt ansvar for alle direkte og indirekte skader.

#### (FI) TAKUU

Valmistusyritys takaa koneiden hyvän toimivuuden sekä huolehtii huonolaatuisen materiaalin ja rakennusvirheiden takia huonontuneiden osien vaihdosta ilmaiseksi 12 kuukauden sisällä koneen käyttöönottopäivästä, mikä ilmenee sertifikaatista. Palautettavat koneet, myös takuussa olevat, on lähetettävä LÄHETTÄJÄN KUSTANNUKSELLA ja ne palautetaan VASTAANOTTAJAN KUSTANNUKSELLA. Poikkeuksen muodostavat koneet, jotka asetuksissa kuuluvat kulutushyödykkeisiin eurooppalaisen direktiivin 1999/44/EC mukaan vain, jos ne myydään EU:n jäsen maissa. Takuutodistus on voimassa vain, jos siihen on liitetty nebotuskuitti tai todistus tavaran toimittuksesta. Takuu ei kata väärinkäytöstä, vaurioittamisesta tai huolimattomuudesta johtuvia haittoja. Lisäksi yritys kieltäytyy ottamasta vastuuta kaikista välittömistä tai välillisistä vaurioista.

#### (CS) ZÁRUKA

Výrobce ručí za správnou činnost strojů a zavazuje se provést bezplatnou výměnu dílů opotřebovaných z důvodu špatné kvality materiálu a následkem konstrukčních vad do 12 měsíců od data uvedení stroje do provozu, uvedeného na záručním listě. Vracené stroje a to i v záruční době musí být odeslány se ZAPLACENÝM POŠTOVNÝM a budou vráceny na NÁKLADY PŘÍJEMCE. Na základě dohody tvoří výjimku stroje spadající do spotřebního majetku ve smyslu směrnice 1999/44/ES pouze za předpokladu, že byly prodány v členských státech EU. Záruční list má platnost pouze v případě, že je předložen spolu s účtenkou nebo dodacím listem. Poruchy vyplývající z nesprávného použití, úmyslného poškození nebo chybějící péče nespádají do záruky. Odpovědnost se dále nevztahuje na všechny přímé a nepřímé škody.

#### (SK) ZÁRUKA

Výrobca ručí za správnú činnosť strojov a zaväzuje sa vykonať bezplatnú výmenu dielov opotrebovaných z dôvodu zlej kvality materiálu a následkom konštrukčných väd do 12 mesiacov od dátumu uvedenia stroja do prevádzky, uvedeného na záručnom liste. Vrátené stroje a to i v podmienkach záručnej doby musia byť odoslané so ZAPLATENÝM POŠTOVNÝM a budú vrátené na NÁKLADY PŘÍJEMCU. Na základe dohody výnimku tvoria stroje spadajúce do spotrebného majetku, v zmysle smernice 1999/44/ES, len za predpokladu, že boli predané v členských štátoch EÚ. Záručný list je platný len v prípade, keď je predložený spolu s účtenkou alebo dodacím listom. Poruchy vyplývajúce z nesprávneho použitia, neoprávneného zásahu alebo nedostatočnej starostlivosti nespádajú do záruky. Zodpovednosť sa ďalej nevzťahuje na všetky priame i nepriame škody.

#### (SL) GARANCIJA

Proizvajalec zagotavlja pravilno delovanje strojev in se zavezuje, da bo brezplačno zamenjal dele, ki se bodo obrabili zaradi slabe kakovosti materiala in zaradi napak pri proizvodnji v roku 12 mesecev od dneva nakupa označenega ne tem certifikatu. Izjema so le aparati, ki so del potrošnih dobrin v skladu z evropsko direktivo 1999/44/EC, le če so bili prodani v državi članici EU. Garancijsko potrdilo je veljavno le, če je priložen veljaven račun. Napake, ki izhajajo iz nepravilne uporabe, posegov ali malomarnosti, garancija ne pokriva. Poleg tega proizvajalec zavrača odgovornost za vse posredne in neposredne poškodbe. Ne delujoč aparat mora pooblaščen servis popraviti v roku 45 dni, v nasprotnem primeru se kupcu izroči nov aparat. Proizvajalec zagotavlja dobavo rezervnih delov še 5 let od nakupa izdelka. Na podlagi zakona o spremembah in dopolnitvah Zakona o varstvu potrošnikov (ZVPot-E) (Ur.l.RS št. 78/2011) podjetje Telwin s.p.a., kot organizator servisne mreže izrecno izjavlja: da velja garancija za izdelek na teritorialnem območju države v kateri je izdelek prodan končnim potrošnikom; opozarja potrošnike, da garancija in uveljavljanje zahtevkov iz naslova garancije ne izključuje pravic potrošnika, ki izhajajo iz naslova odgovornosti prodajalca za napake na blagu. ORGANIZATOR SERVISNE SLUŽBE ZA SLOVENIJO: Itehnika d.o.o., Vanganelška cesta 26a, 6000 Koper, tel: 05/625-02-08

#### (HR-SR) GARANCIJA

Proizvođač garantira ispravan rad strojeva i obvezuje se izvršiti besplatno zamjenu dijelova koji su oštećeni zbog loše kvalitete materijala i zbog tvorničkih grešaka, u roku od 12 mjeseci od dana pokretanja stroja, koji je potvrđen na garantnom listu. Vraćeni strojevi, i ako su pod garancijom, moraju biti poslani bez plaćanja troškova prijevoza. Iznimka su strojevi koji se vraćaju kao potrošni materijal, u skladu sa Europskom odredbom 1999/44/EC, samo ako su prodani zemljama članicama EU-a. Garantni list vrijedi samo ako je popraćen računom ili dostavnom listom. Oštećenja nastala uslijed neispravne upotrebe, izmjena izvršenih na stroju ili nemara nisu pokriveni garancijom. Proizvođač se ujedno odriče bilo kakve odgovornosti za sve izravne i neizravne štete.

#### (LT) GARANTIJA

Gamintojas garantuoja neprikaištingą įrenginio veikimą ir įsipareigoja nemokamai pakeisti gaminio dalis, susidėvėjusias ar susigadinusias dėl prastos medžiagos kokybės ar dėl konstrukcijos defektų 12 mėnesių laikotarpyje nuo įrenginio paleidimo datos, kuri turi būti paliudyta pažymėjimu. Gražinami įrenginiai, net ir galiojant garantijai, turi būti siunčiami ir bus sugrąžinti atgal PIRKĖJO lėšomis. Išimtį aukščiau aprašytai sąlygai sudaro prietaisai, kurie pagal 1999/44/EC Europos direktyvą gali būti laikomi plataus vartojimo prekėmis bei yra parduodami tik ES šalyse. Garantinis pažymėjimas galioja tik tuo atveju, jei yra lydimas fiskalinio čekio arba pristatymo dokumento. Į garantiją nėra įtraukti nesklandumai, susiję su netinkamu prietaiso naudojimu, aplaidumu ar prasta jo priežiūra. Gamintojas taip pat atsiriboja nuo atsakomybės už bet kokius tiesioginius ar netiesioginius nuostolius.

#### (ET) GARANTII

Tootjafirma vastutab masinate hea funktsioneerimise eest ja kohustub asendama tasuta osad, mis riknevad halva kvaliteediga materjali ja konstruktsioonidefektide tõttu, 12 kuu jooksul alates masina käikupanemise sertifikaadil tõestatud kuupäevast. Tagasi saadetavad masinad, ka kehtiva garantiiga, tuleb saata TASUTUD POSTIMAKSUGA ja nende tagastamise SAATEKULUD ON KAUBASAAJA TASUDA. Nagu kehtestatud, teevad erandi masinad, mis kuuluvad euroopa normatiivi 1999/44/EC kohaselt tarbekauba kategooriasse ja ainult siis, kui müüdüd ÜE liikmesriikides. Garantiisertifikaat kehtib ainult koos ostu- või kättetoimetamiskviitungiga. Garantii ei hõlma riknemisi, mis on põhjustatud seadme väärast käsitlemisest, modifitseerimisest või hoolimatust kasutamisest. Peale selle ei vastuta firma kõigi otseste või kaudsete kahjude eest.

**(LV) GARANTIJA**

Ražotājs garantē mašīnu labu darbību un apņemas bez maksas nomainīt detaļas, kuras nodilst materiāla sliktas kvalitātes dēļ vai ražošanas defektu dēļ 12 mēnešu laikā kopš sertifikātā norādītā mašīnas ekspluatācijas sākuma datuma. Atpakaļ nosūtāmas mašīnas, pat to garantijas laikā, ir jānosūta saskaņā ar FRANKO-OSTA noteikumiem un ražotājs tās atgriezīs uz NORĀDĪTO OSTU. Minētie nosacījumi neattiecas uz mašīnām, kuras saskaņā ar Eiropas direktīvu 1999/44/EC tiek uzskatītas par patēriņa precī, bet tikai gadījumā, ja tās tiek pārdotas ES dalībvalstīs. Garantijas sertifikāts ir spēkā tikai kopā ar kases čeku vai pavadzīmi. Garantija neattiecas uz gadījumiem, kad bojājumi ir radušies nepareizās izmantošanas, noteikumu neievērošanas vai nolaidības dēļ. Turklāt, šajā gadījumā ražotājs neņem jebkādu atbildību par tiešajiem un netiešajiem zaudējumiem.

**(BG) ГАРАНЦИЯ**

Фирмата производител гарантира за доброто функциониране на машините и се задължава да извърши безплатно подмяната на части, които са се повредили, заради некачествен материал или производствени дефекти, до 12 месеца от датата на пускане в действие на машината, доказана с гаранционна карта. Върнатите машини, дори и в гаранция, трябва да бъдат изпратени със ЗАПЛАТЕН ПРЕВОЗ и ще бъдат върнати с НАЛОЖЕН ПЛАТЕЖ. С изключение на машините, които се считат за движимо имущество за постоянно ползване, както е установено от европейската директива 1999/44/EC, само ако машините са продавани в страни членки на Европейския съюз. Гаранционната карта е валидна, само ако е придружена от фискален бон или разписка за доставка. Непредвидените, произтичащи от лоша употреба или небрежност, са изключени от гаранцията. Освен това се отклонява всякаква отговорност за директни или индиректни щети.

**(PL) GWARANCJA**

Producent gwarantuje prawidłowe funkcjonowanie urządzeń i zobowiązuje się do bezpłatnej wymiany części, które zepsują się w wyniku złej jakości materiału lub wad fabrycznych w ciągu 12 miesięcy od daty uruchomienia urządzenia, poświadczonej na gwarancji. Urządzenia przesłane do Producenta, również w okresie gwarancji, należy wysłać na warunkach PORTO FRANKO, po naprawie zostaną one zwrócone na koszt odbiorcy. Zgodnie z ustaleniami wyjątkiem są te urządzenia, które są odesyłane jako dobra konsumpcyjne, zgodnie z dyrektywą europejską 1999/44/WE, wyłącznie, jeżeli zostały sprzedane w krajach członkowskich UE. Karta gwarancyjna jest ważna wyłącznie, jeżeli towarzyszy jej kwit fiskalny lub dowód dostawy. Trudności wynikające z nieprawidłowego użytkowania, naruszenia lub niedbałości o urządzenia nie są objęte gwarancją. Producent nie ponosi odpowiedzialności za wszelkie szkody pośrednie i bezpośrednie.

**(AR) الضمان**

تضمن الشركة المُصنعة جودة الماكينات، كما أنها تتعهد باستبدال قطع مجاًاً في حالة تلفها بسبب سوء جودة المادة وعيوب التصنيع وذلك في خلال 12 شهر من تاريخ تشغيل الماكينة المثبت في الشهادة. سترسل الماكينات المسترجعة - حتى وإن كانت في الضمان على حساب المُرسِل ويتم استرجاعهم على حساب المستلم. وذلك باستثناء - كما هو مقرر - الماكينات التي تُعتبر سلع استهلاكية وفقاً للتوجيه الأوروبي رقم 44 لعام 1999 - الاتحاد الأوروبي "CE/44/1999"، والتي يتم بيعها فقط في الدول الأعضاء في الاتحاد الأوروبي. تسري شهادة الضمان فقط إذا كان معها إيصال أو مذكرة تسليم. لا يشمل الضمان المشاكل التي تنتج عن سوء الاستخدام أو العبث أو الإهمال. كما أنها لا تتحمل أي مسؤولية عن جميع الأضرار المباشرة وغير المباشرة.

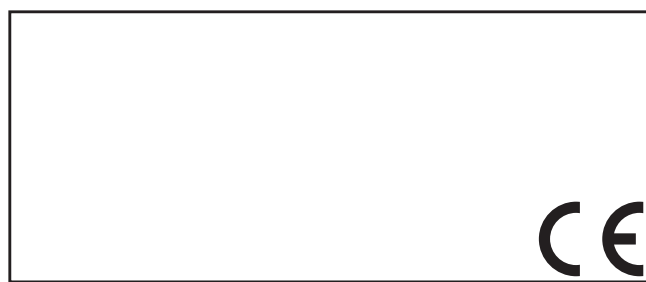
<b>(EN)</b> CERTIFICATE OF GUARANTEE	<b>(NL)</b> GARANTIEBEWIJS	<b>(SK)</b> ZÁRUČNÝ LIST
<b>(IT)</b> CERTIFICATO DI GARANZIA	<b>(HU)</b> GARANCIALEVÉL	<b>(SL)</b> CERTIFICAT GARANCIJE
<b>(FR)</b> CERTIFICAT DE GARANTIE	<b>(RO)</b> CERTIFICAT DE GARANȚIE	<b>(HR-SR)</b> GARANTNI LIST
<b>(ES)</b> CERTIFICADO DE GARANTIA	<b>(SV)</b> GARANTISEDEL	<b>(LT)</b> GARANTINIS PAŽYMĖJIMAS
<b>(DE)</b> GARANTIEKARTE	<b>(DA)</b> GARANTIBEVIS	<b>(ET)</b> GARANTIISERTIFIKAAT
<b>(RU)</b> ГАРАНТИЙНЫЙ СЕРТИФИКАТ	<b>(NO)</b> GARANTIBEVIS	<b>(LV)</b> GARANTIJAS SERTIFIKĀTS
<b>(PT)</b> CERTIFICADO DE GARANTIA	<b>(FI)</b> TAKUUTODISTUS	<b>(BG)</b> ГАРАНЦИОННА КАРТА
<b>(EL)</b> ΠΙΣΤΟΠΟΙΗΤΙΚΟ ΕΓΓΥΗΣΗΣ	<b>(CS)</b> ZÁRUČNÍ LIST	<b>(PL)</b> CERTYFIKAT GWARANCJI
		<b>(AR)</b> شهادة الضمان

MOD. / MONT / МОД./ ÜRLAP / MUDEL / МОДЕЛ / Št / Br.

**(EN)** Date of buying - **(IT)** Data di acquisto - **(FR)** Date d'achat - **(ES)** Fecha de compra - **(DE)** Kaufdatum - **(RU)** Дата продажи - **(PT)** Data de compra - **(EL)** Ημερομηνία αγοράς - **(NL)** Datum van aankoop - **(HU)** Vásárlás kelte - **(RO)** Data achiziției - **(SV)** Inköpsdatum - **(DA)** Købsdato - **(NO)** Innkjøpsdato - **(FI)** Ostopäivämäärä - **(CS)** Datum zakoupení - **(SK)** Dátum zakúpenia - **(SL)** Datum nakupa - **(HR-SR)** Datum kupnje - **(LT)** Pirkimo data - **(ET)** Ostu kuupäev - **(LV)** Pirkšanas datums - **(BG)** ДАТА НА ПОКУПКАТА - **(PL)** Data zakupu - **(AR)** تاريخ الشراء

NR. / ARIQM / È. / Č. / HOMEP:

<b>(EN)</b> Sales company (Name and Signature)	<b>(NO)</b> Forhandler (Stempel og underskrift)
<b>(IT)</b> Ditta rivenditrice (Timbro e Firma)	<b>(FI)</b> Jälleenmyyjä (Leima ja Allekirjoitus)
<b>(FR)</b> Revendeur (Chachet et Signature)	<b>(CS)</b> Prodejce (Razítko a podpis)
<b>(ES)</b> Vendedor (Nombre y sello)	<b>(SK)</b> Predajca (Pečiatka a podpis)
<b>(DE)</b> Händler (Stempel und Unterschrift)	<b>(SL)</b> Prodajno podjetje (Žig in podpis)
<b>(RU)</b> ШТАМП и ПОДПИСЬ (ТОРГОВОГО ПРЕДПРИЯТИЯ)	<b>(HR-SR)</b> Tvrtka prodavatelj (Pečat i potpis)
<b>(PT)</b> Revendedor (Carimbo e Assinatura)	<b>(LT)</b> Pardavėjas (Antspaudas ir Parašas)
<b>(EL)</b> Κατάστημα πώλησης (Σφραγίδα και υπογραφή)	<b>(ET)</b> Edasimüügi firma (Tempel ja allkiri)
<b>(NL)</b> Verkoper (Stempel en naam)	<b>(LV)</b> Izplātītājs (Zīmogs un paraksts)
<b>(HU)</b> Eladás helye (Pecset és Aláírás)	<b>(BG)</b> ПРОДАВАЧ (Подпис и Печат)
<b>(RO)</b> Reprezentant comercial (Ștampila și semnătura)	<b>(PL)</b> Firma odsprzedająca (Pieczęć i Podpis)
<b>(SV)</b> Återförsäljare (Stämpel och Underskrift)	<b>(AR)</b> شركة المبيعات (ختم وتوقيع)
<b>(DA)</b> Forhandler (stempel og underskrift)	



<b>(EN)</b> The product is in compliance with:	<b>(HU)</b> A termék megfelel a következőknek:	<b>(HR-SR)</b> Proizvod je u skladu sa:
<b>(IT)</b> Il prodotto è conforme a:	<b>(RO)</b> Produsul este conform cu:	<b>(LT)</b> Produktas atitinka:
<b>(FR)</b> Le produit est conforme aux:	<b>(SV)</b> Att produkten är i överensstämmelse med:	<b>(ET)</b> Toode on kooskõlas:
<b>(ES)</b> Het produkt overeenkomstig de:	<b>(DA)</b> At produktet er i overensstemmelse med:	<b>(LV)</b> Izstrādājums atbilst:
<b>(DE)</b> Diemaschine entspricht:	<b>(NO)</b> At produktet er i overensstemmelse med:	<b>(BG)</b> Продуктът отговаря на:
<b>(RU)</b> Заявляется, что изделие соответствует:	<b>(FI)</b> Että laite mallia on yhdenmukainen direktiivissä:	<b>(PL)</b> Produkt spełnia wymagania następujących Dyrektyw:
<b>(PT)</b> El producto es conforme as:	<b>(CS)</b> Výrobek je v súlade so:	<b>(AR)</b> المنتج متوافق مع:
<b>(EL)</b> Το προϊόν είναι κατασκευασμένο σύμφωνα με τη:	<b>(SK)</b> Výrobek je ve shodě se:	
<b>(NL)</b> O produto è conforme as:	<b>(SL)</b> Proizvod je v skladu z:	

**(EN) DIRECTIVES - (IT) DIRETTIVE - (FR) DIRECTIVES - (ES) DIRECTIVAS - (DE) RICHTLINIEN - (RU) ДИРЕКТИВЫ - (PT) DIRECTIVAS - (EL) ΠΡΟΔΙΑΓΡΑΦΕΣ - (NL) RICHTLIJNEN - (HU) IRÁNYELVEK - (RO) DIRECTIVE - (SV) DIREKTIV - (DA) DIREKTIVER - (NO) DIREKTIVER - (FI) DIREKTIIVIT - (CS) SMĚRNICE - (SK) SMERNICE - (SL) DIREKTIVE - (HR-SR) DIREKTIVE - (LT) DIREKTYVOS - (ET) DIREKTIIVID - (LV) DIREKTĪVAS - (BG) ДИРЕКТИВИ - (PL) DYREKTYWY - (AR) توجيه**

LVD 2014/35/EU + Amdt.

EMC 2014/30/EU + Amdt.

RoHS 2011/65/EU + Amdt.